

50 Гц



SP HE-H
Погружные осевые насосы

Indar

Curvas Características / Диаграммы работы	Página / Страница
6 polos / 6 полюсов	
HE-700-691	8
HE-700-692	9
HE-700-701	10
HE-700-702	11
HE-700-705	12
8 polos / 8 полюсов	
HE-700-691	13
HE-700-692	14
HE-700-701	15
HE-700-702	16
HE-700-705	17
HE-810-770	18
10 polos / 10 полюсов	
HE-810-770	19
HE-810-810	20
HE-980-980	21
HE-1020-1020	22
HE-1175-1175	23
HE-1175-1176	24
12 polos / 12 полюсов	
HE-810-770	25
HE-810-810	26
HE-980-980	27
HE-1020-1020	28
HE-1175-1175	29
HE-1175-1176	30
14 polos / 14 полюсов	
HE-1175-1175	31
HE-1175-1176	32
Dimensiones / Размеры	
Насосы серии HE	33
Насосы серии H	34
Motores MF / MF электродвигатели	
Datos Eléctricos / Электрические данные	35
Dimensiones y Pesos / Размеры и веса	45

Grupos Sumergibles SP HE-H / Indar SP HE-H погружные осевые насосы

Los grupos sumergibles SP HE-H están constituidos por una bomba centrífuga mono-celular, con diseño de impulsor abierto de diseño axial, con canales múltiples y de gran paso de sólidos. La bomba está acoplada directamente a un motor eléctrico ISM MF que es igualmente sumergible.

Las bombas SP HE-H están especialmente diseñadas para el bombeo de agua con sólidos, residual o pluvial, en una amplia gama de aplicaciones (drenaje, aguas pluviales, piscifactorías, agua de mar y/o fluidos con sólidos, etc.), para trabajos duros con aguas residuales urbanas e industriales y aguas brutas.

CARACTERÍSTICAS TÉCNICAS

Bomba SP HE-H

- Bomba sumergible de flujo axial.
- De una etapa y una entrada.
- No auto-aspirante.
- Impulsor tipo hélice.
- Impulsor abierto, de canales múltiples.
- Diseño axial.
- Difusor: carcasa de álabes tipo anti-remolino.
- Permite gran paso de sólidos.
- Diseñado para trasegar caudales medios y grandes.

Motores ISM MF

- Motor sumergible IP68 del tipo asíncrono trifásico con rotor de jaula de ardilla.
- Refrigeración mediante la circulación de agua de bombeo (MF) y, en su caso, mediante ventilación forzada del aire interior del motor (MF-TAP).
- Rodamientos lubricados con grasa para soportar las cargas radiales y axiales del equipo.
- Aislamiento: clase F. Otros bajo demanda.
- Temperatura: clase B. Otros bajo demanda.
- Dos cierres mecánicos simples bidireccionales, mono-muelle o multimuelle.
- Temperatura máxima del agua externa: 30°C. Para temperaturas superiores, contacte con Indar.
- Protecciones del motor: Pt-100 y/o PTC en distintas partes de la máquina, sensores de estanqueidad, resistencias de caldeo. Bajo demanda, sensores de vibraciones, ánodos de sacrificio.
- 50Hz y 60Hz y para funcionamiento mediante variador.



SP HE-H погружные насосные агрегаты состоят из одноступенчатого осевого центробежного насоса с открытым многоканальным рабочим колесом, имеющим большой свободный проход. Насос приводится во вращение погружным двигателем ISM MF, имеющим общий вал с насосом.

SP HE-H серия насосов специально разработана для тяжелых условий эксплуатации в широком диапазоне применений (дренаж, морская вода, среды, содержащие твердые частицы).

ТЕХНИЧЕСКИЕ ОСОБЕННОСТИ

SP HE-H насос

- Погружной осевой насос.
- Одноступенчатый.
- Нормально всасывающий.
- Пропеллерный тип колеса.
- Открытое или многоканальное рабочее колесо.
- Осевая конструкция.
- Диффузор: антивихревого типа.
- Большой свободный проход.
- Разработан для средних и больших расходов.

ISM MF двигатель

- Погружной двигатель IP68, асинхронный, трехфазный, с короткозамкнутым ротором.
- Охлаждение перекачиваемой средой и, если применимо, воздухом внутри двигателя.
- Консистентная смазка подшипников.
- Изоляция класс F. По запросу возможны другие.
- Температурный класс B. По запросу возможны другие.
- Два двунаправленные механические уплотнения, монопружинные или многопружинные.
- Максимальная температуры перекачиваемой среды: 30°C. По запросу возможно увеличение температуры.
- Защиты двигателя: Pt-100 и/или PTC в различных элементах двигателя, датчики протечек, антиконденсатные подогреватели. По запросу возможны датчики вибрации, цинковые аноды.
- 50 или 60 Гц, адаптация под работу с преобразователем частоты

- Servicio continuo (S1). Para otros tipos de servicio, consultar.
- Adecuados para arranque directo, arrancador suave, variador de velocidad/frecuencia, generador, métodos de tensión reducida, etc.

- Режим работы - постоянный S1.
- Подходит для прямого или плавного пуска, для работы с преобразователем частоты.

RANGO BOMBA SP HE-H

- **Caudal:** hasta 150 000 m³/h
- **Altura:** hasta 75 m
- **Velocidad:** 425 rpm - 1750 rpm

ДИАПАЗОН РАБОТЫ НАСОСА

- **Расход:** до 150 000 м³/h
- **Напор:** до 75 м
- **Скорость:** 425 - 1750 об/мин

RANGO MOTOR ISM MF

- **Velocidad:** 425 rpm - 1750 rpm
- **Tensión:** desde 380 V hasta 13,8 kV
- **Potencia:** hasta 4 000 kW

ХАРАКТЕРИСТИКИ ДВИГАТЕЛЯ

- **Скорость:** 425 - 1750 об/мин
- **Напряжение:** от 380 В до 13.8 кВ
- **Мощность:** до 4 000 кВт

DENOMINACIÓN DE LA BOMBA / ОБОЗНАЧЕНИЕ НАСОСА

HE/H - XXXX - YYYY

Denominación Обозначение	Descripción Описание
HE/H	Serie-Instalación Тип установки
XXXX	Difusor Диффузор
YYYY	Impulsor Рабочее колесо

DENOMINACIÓN DEL MOTOR / ОБОЗНАЧЕНИЕ ДВИГАТЕЛЯ

MF - XXX - YY / ZZZ - WW

Denominación Обозначение	Descripción Описание
MF	Serie Серия
XXX	Tamaño Типоразмер
YY	Polos Количество полюсов
ZZZ	Potencia nominal a 50 Hz Мощность при 50 Гц
WW	Formato (Ø, TAP) Формат (Ø, TAP)

- Servicio continuo (S1). Para otros tipos de servicio, consultar.
- Adecuados para arranque directo, arrancador suave, variador de velocidad/frecuencia, generador, métodos de tensión reducida, etc.

- Режим работы - постоянный S1.
- Подходит для прямого или плавного пуска, для работы с преобразователем частоты.

RANGO BOMBA SP HE-H

- **Caudal:** hasta 150 000 m³/h
- **Altura:** hasta 75 m
- **Velocidad:** 425 rpm - 1750 rpm

ДИАПАЗОН РАБОТЫ НАСОСА

- **Расход:** до 150 000 м³/h
- **Напор:** до 75 м
- **Скорость:** 425 - 1750 об/мин

RANGO MOTOR ISM MF

- **Velocidad:** 425 rpm - 1750 rpm
- **Tensión:** desde 380 V hasta 13,8 kV
- **Potencia:** hasta 4 000 kW

ХАРАКТЕРИСТИКИ ДВИГАТЕЛЯ

- **Скорость:** 425 - 1750 об/мин
- **Напряжение:** от 380 В до 13.8 кВ
- **Мощность:** до 4 000 кВт

DENOMINACIÓN DE LA BOMBA / ОБОЗНАЧЕНИЕ НАСОСА

HE/H - XXXX - YYYY

Denominación Обозначение	Descripción Описание
HE/H	Serie-Instalación Тип установки
XXXX	Difusor Диффузор
YYYY	Impulsor Рабочее колесо

DENOMINACIÓN DEL MOTOR / ОБОЗНАЧЕНИЕ ДВИГАТЕЛЯ

MF - XXX - YY / ZZZ - WW

Denominación Обозначение	Descripción Описание
MF	Serie Серия
XXX	Tamaño Типоразмер
YY	Polos Количество полюсов
ZZZ	Potencia nominal a 50 Hz Мощность при 50 Гц
WW	Formato (Ø, TAP) Формат (Ø, TAP)

HE

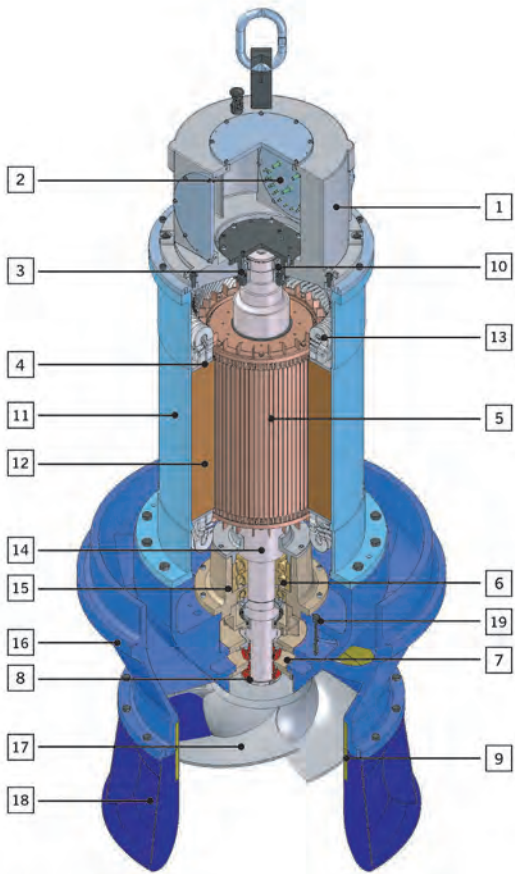

Elementos que la componen / Перечень деталей

HE

1. Caja de terminales / Клеммная коробка
2. Tablilla de conexiones / Клеммная колодка
3. Sensor de temperatura del rodamiento superior / Датчик температуры
4. Protección térmica de devanados / Температурная защита обмоток
5. Rotor / Ротор
6. Rodamientos / Подшипники
7. Cámara de aceite / Масляная камера
8. Cierres mecánicos / Механические уплотнения
9. Aros de cierre / Износное кольцо
10. Rodamientos / Подшипники
11. Carcasa del estator / Корпус статора
12. Estator / Статор
13. Cabezas de bobina / Обмотки статора
14. Eje común para impulsor y rotor / Вал
15. Sensor de temperatura del rodamiento inferior / Датчик температуры нижнего подшипника
16. Difusor / Диффузор
17. Impulsor / Рабочее колесо
18. Tobera de aspiración / Всасывающий патрубок
19. Sensor de humedad en cámara de rebose / Датчик влажности

H

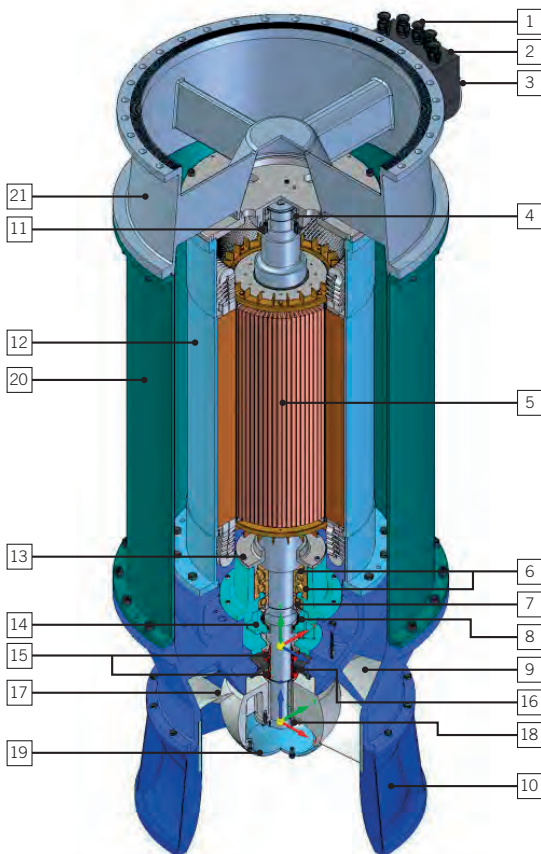

Elementos que la componen / Перечень деталей

H

1. Cable / Кабель
2. Caja de terminales / Клеммная коробка
3. Tapa caja de conexiones / Клеммная колодка
4. Rodamiento de rodillos / Роликовый подшипник
5. Rotor / Ротор
6. Rodamientos de contacto angular / Радиально-упорный шариковый подшипник
7. Rodamiento radial de bolas / Радиальный подшипник
8. Tuerca fijación rodamientos / Контргайка
9. Difusor / Диффузор
10. Tobera de aspiración / Всасывающий патрубок
11. Porta rodamiento superior / Корпус верхнего подшипника
12. Carcasa de motor / Корпус двигателя
13. Platillo porta rodamiento axial / Кроштейн корпуса нижнего подшипника
14. Porta rodamiento inferior / Корпус нижнего подшипника
15. Cierre mecánico / Механическое уплотнение
16. Tapa cámara de aceite / Крышка камеры уплотнения
17. Impulsor / Рабочее колесо
18. Tuerca de apriete / Контргайка
19. Capuchón del impulsor / Крышка
20. Campana de refrigeración / Рубашка охлаждения
21. Cuerpo de salida / Выходной фланец

MATERIALES DE LA BOMBA / МАТЕРИАЛЬНОЕ ИСПОЛНЕНИЕ НАСОСА

Materiales Материалы	Estándar Стандарт	Acero Inoxidable / Нержавеющие стали		
		Нерж. сталь AISI 316	Дуплекс	Супердуплекс
Difusor Диффузор	Чугун GG-20	Нержавеющая сталь AISI 316	Дуплекс (ASTM A 890 4A)	Супердуплекс (UNS S32750)
Tobera de aspiración Всасывающий патрубок	Чугун GG-20	Нержавеющая сталь AISI 316	Дуплекс (ASTM A 890 4A)	Супердуплекс (UNS S32750)
Impulsor Рабочее колесо	Нержавеющая сталь AISI 316	Нержавеющая сталь AISI 316	Дуплекс (ASTM A 890 4A)	Супердуплекс (UNS S32750)
Juntas tóricas Уплотнительные кольца	NBR	Витон	Витон	Витон
Cuerpo de salida * Выходной фланец *	Чугун GG-20	Нержавеющая сталь AISI 316	Дуплекс (ASTM A 890 4A)	Супердуплекс (UNS S32750)

*Только для насосов SP H серии

MATERIALES DEL MOTOR / МАТЕРИАЛЬНОЕ ИСПОЛНЕНИЕ ДВИГАТЕЛЯ

Materiales Материалы	Estándar Стандарт	Acero Inoxidable / Нержавеющие стали		
		Нерж. сталь AISI 316	Дуплекс	Супердуплекс
Carcasa de motor Корпус двигателя	Acero St-52 Сталь St-52	Нержавеющая сталь AISI 316	Дуплекс (UNS S31803)	Супердуплекс (UNS S32750)
Extremo de eje Вал ротора	Нержавеющая сталь AISI 431	Нержавеющая сталь AISI 316)	Дуплекс (UNS S31803)	Супердуплекс (UNS S32750)
Cierre mecánico (soporte) Кронштейн механического уплотнения	Нержавеющая сталь AISI 316	Нержавеющая сталь AISI 316	Дуплекс (UNS S31803)	Супердуплекс (UNS S32750)
Cierre mecánico superior Верхнее механическое уплотнение		Carburo Silicio / Carburo Silicio Карбид кремния / Карбид кремния		
Cierre mecánico inferior Нижнее механическое уплотнение		Carburo Silicio / Carburo Silicio Карбид кремния / Карбид кремния		
Juntas tóricas Уплотнительные кольца	NBR	Витон		
Tornillería Болты и гайки	Нержавеющая сталь AISI 316	Нержавеющая сталь AISI 316	Дуплекс (UNS S31803)	Супердуплекс (UNS S32750)
Campana refrigeración * Рубашка охлаждения *	Acero St-44 Сталь St-44	Нержавеющая сталь AISI 316L	Дуплекс (UNS S31803)	Супердуплекс (UNS S32750)

*Только для насосов SP H серии

Диаграмма работы насоса

об/мин: 985



Диаграмма работы насоса

об/мин: 985

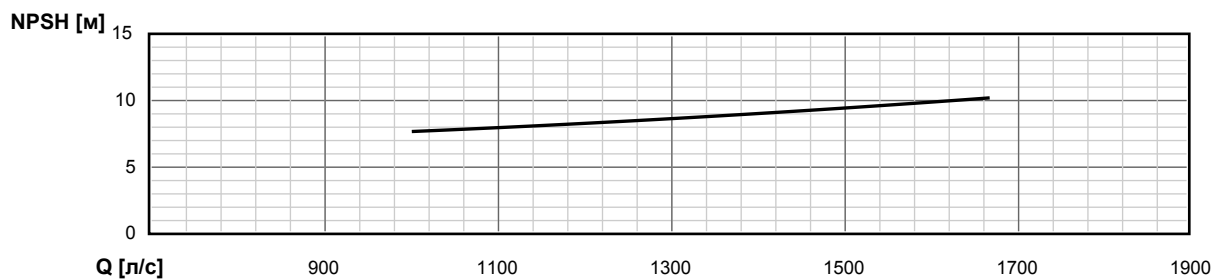
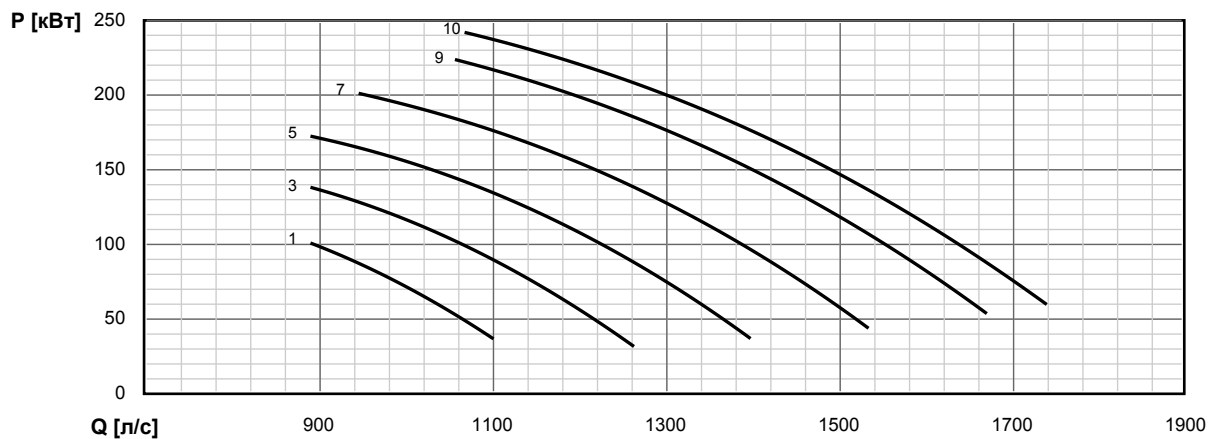
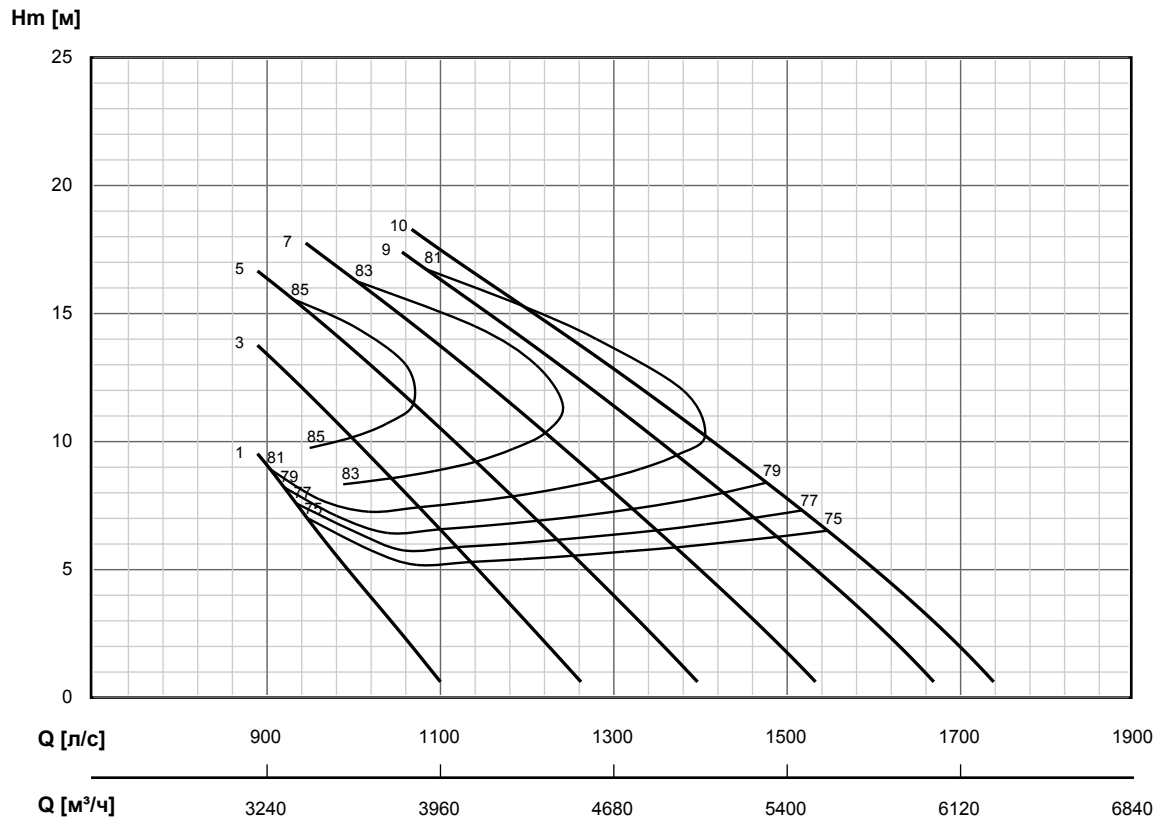

Диаграмма работы насоса

об/мин: 985

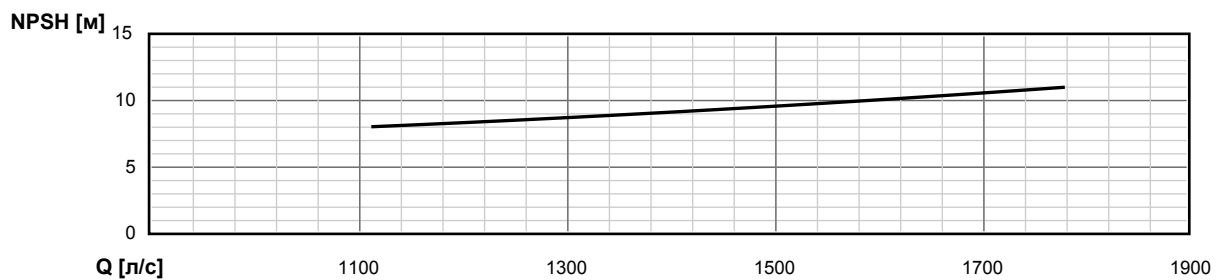
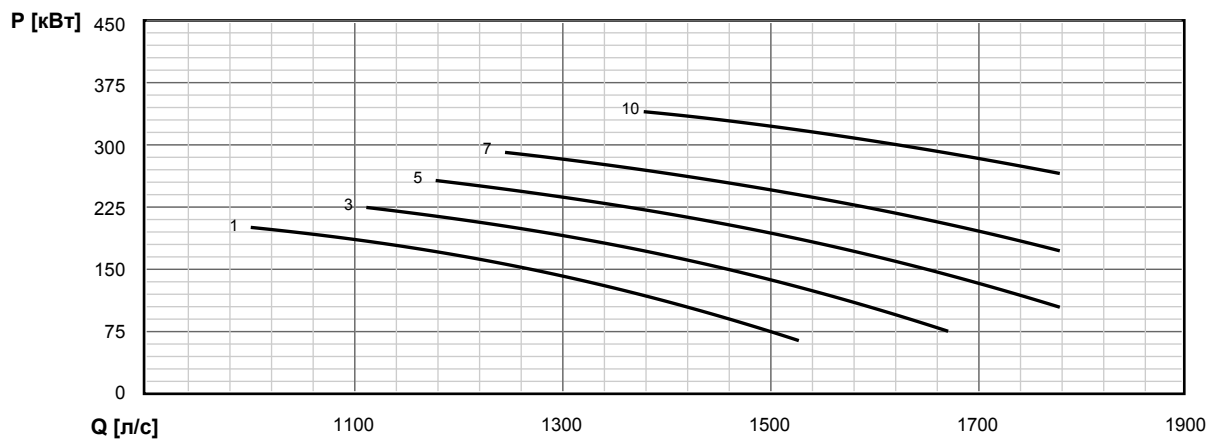
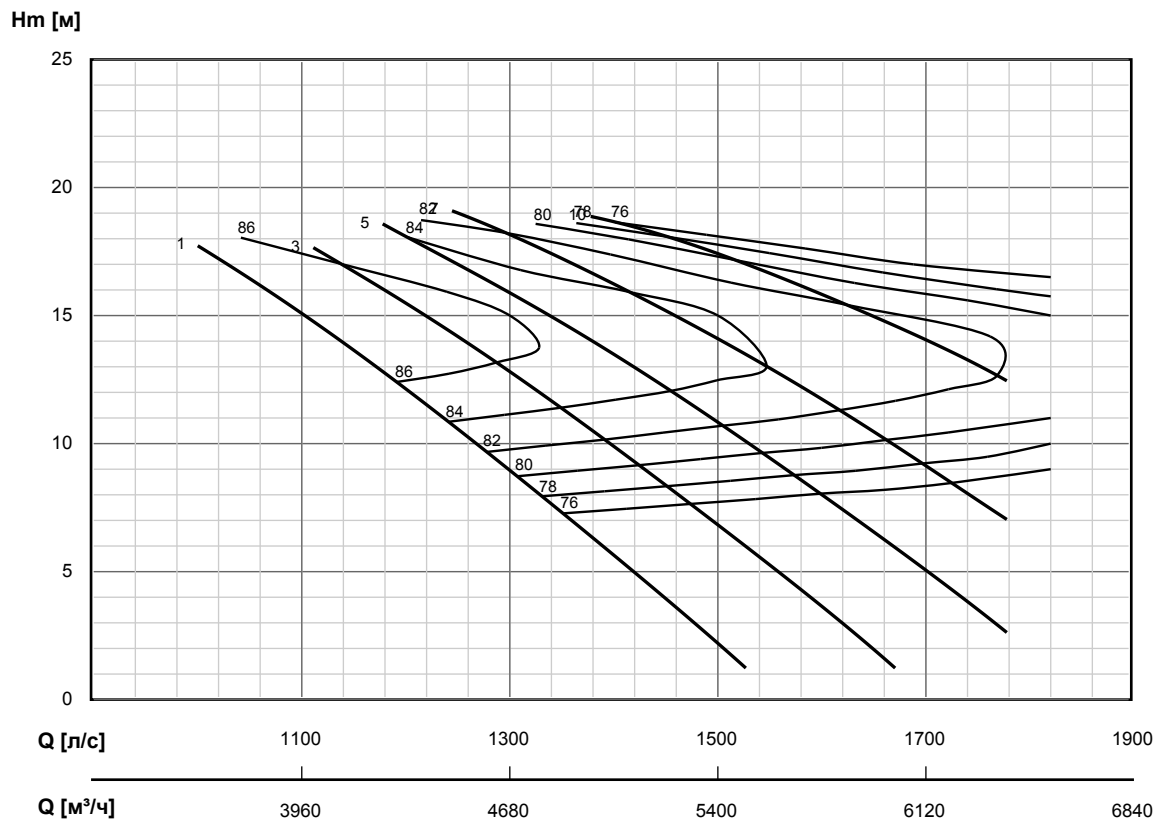

Диаграмма работы насоса

об/мин: 985

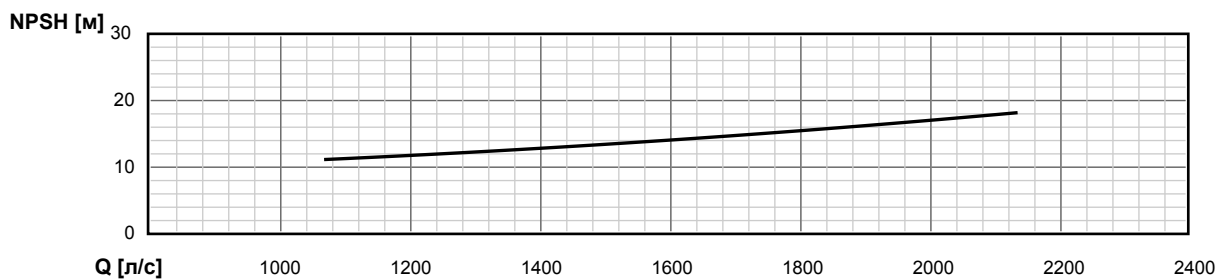
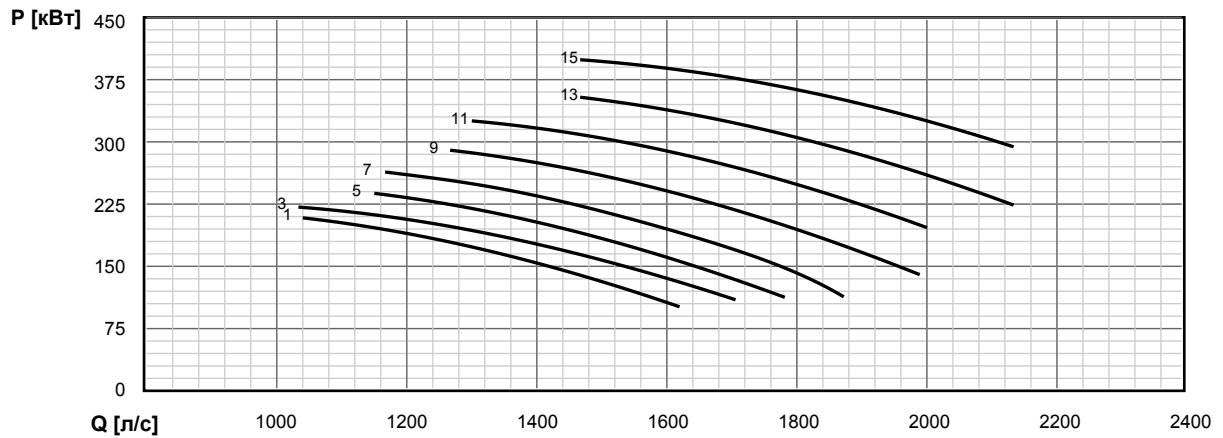
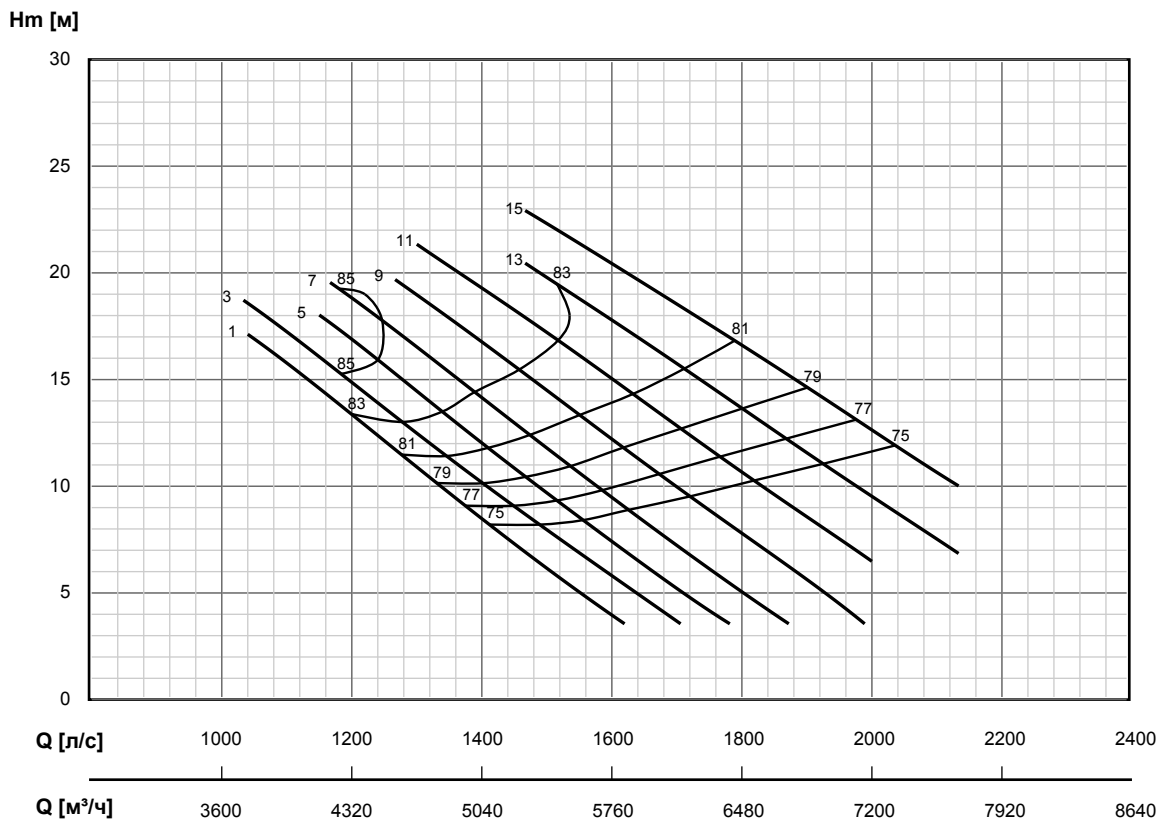

Диаграмма работы насоса

об/мин: 985

Hm [м]

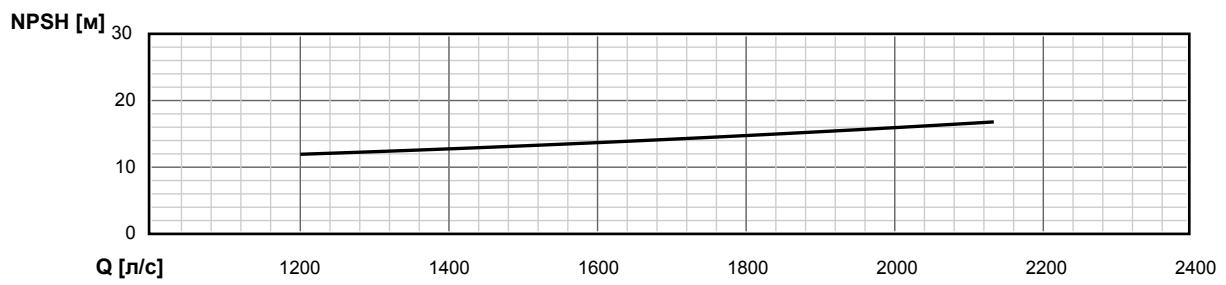
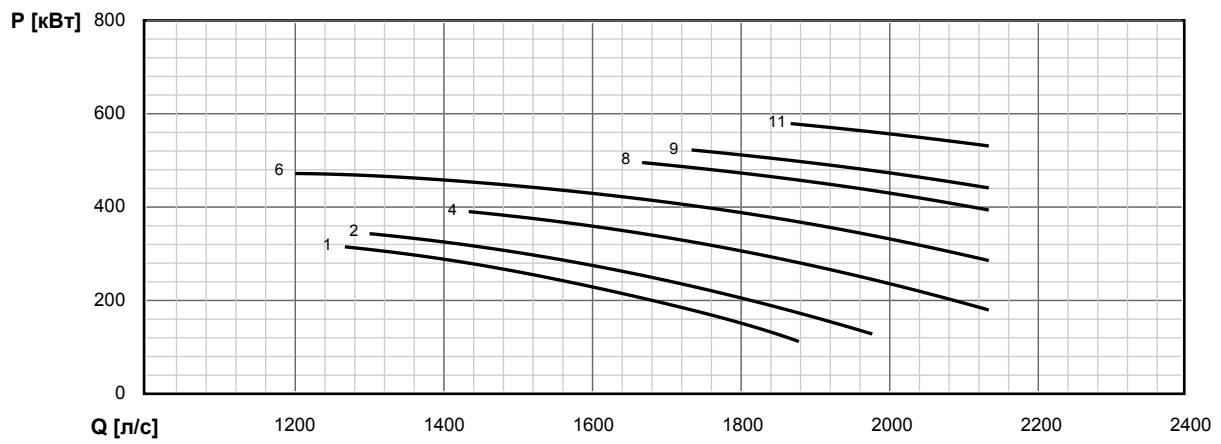
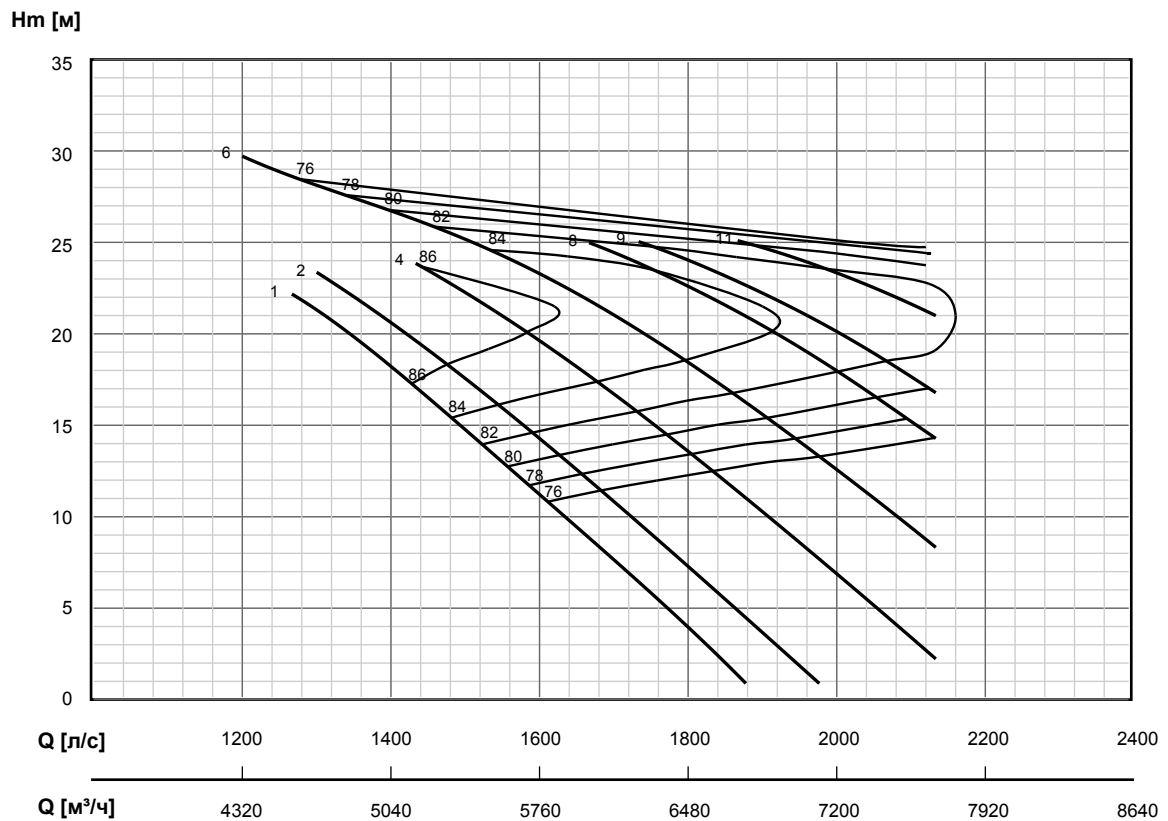
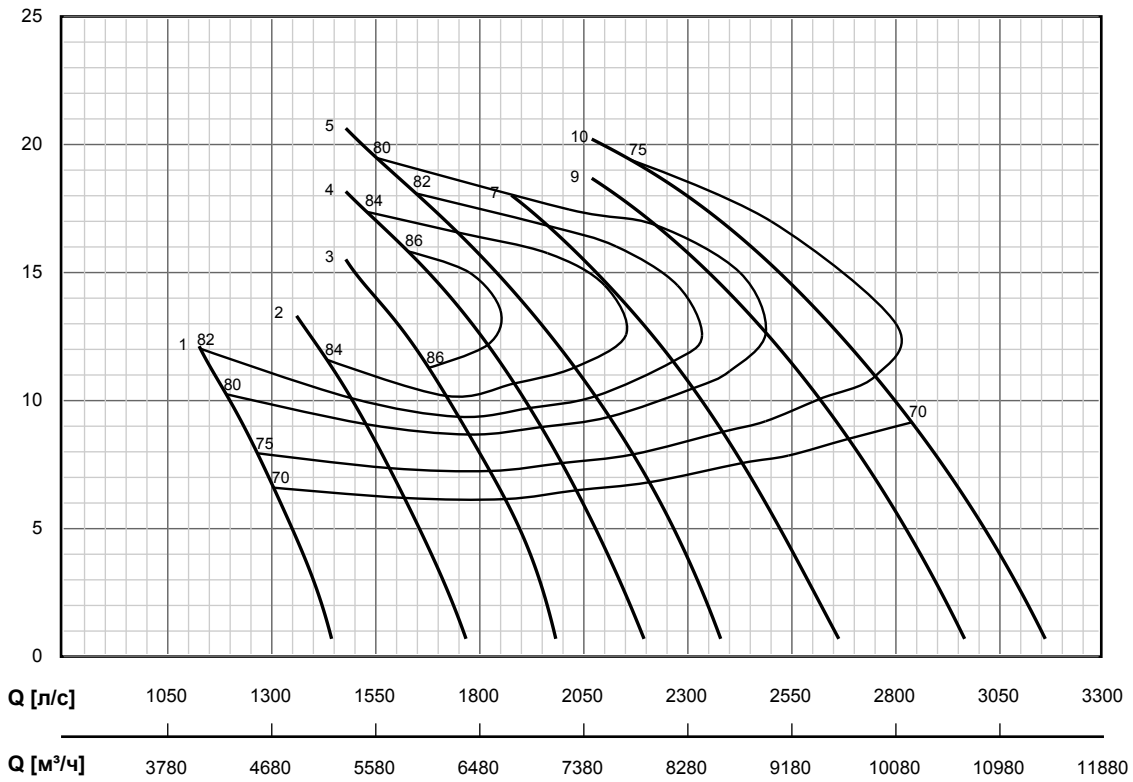

P [кВт]

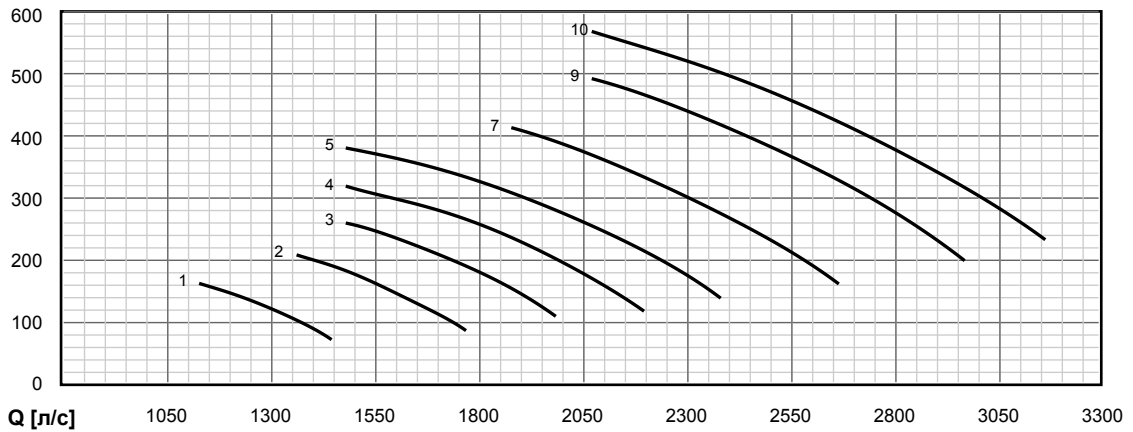

NPSH [м]



Диаграмма работы насоса

об/мин: 740

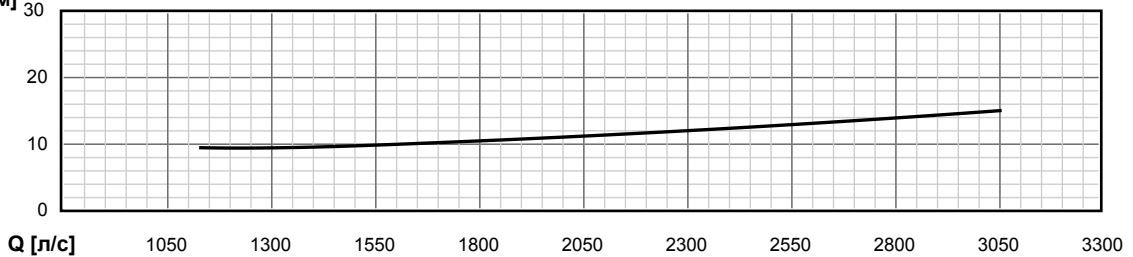
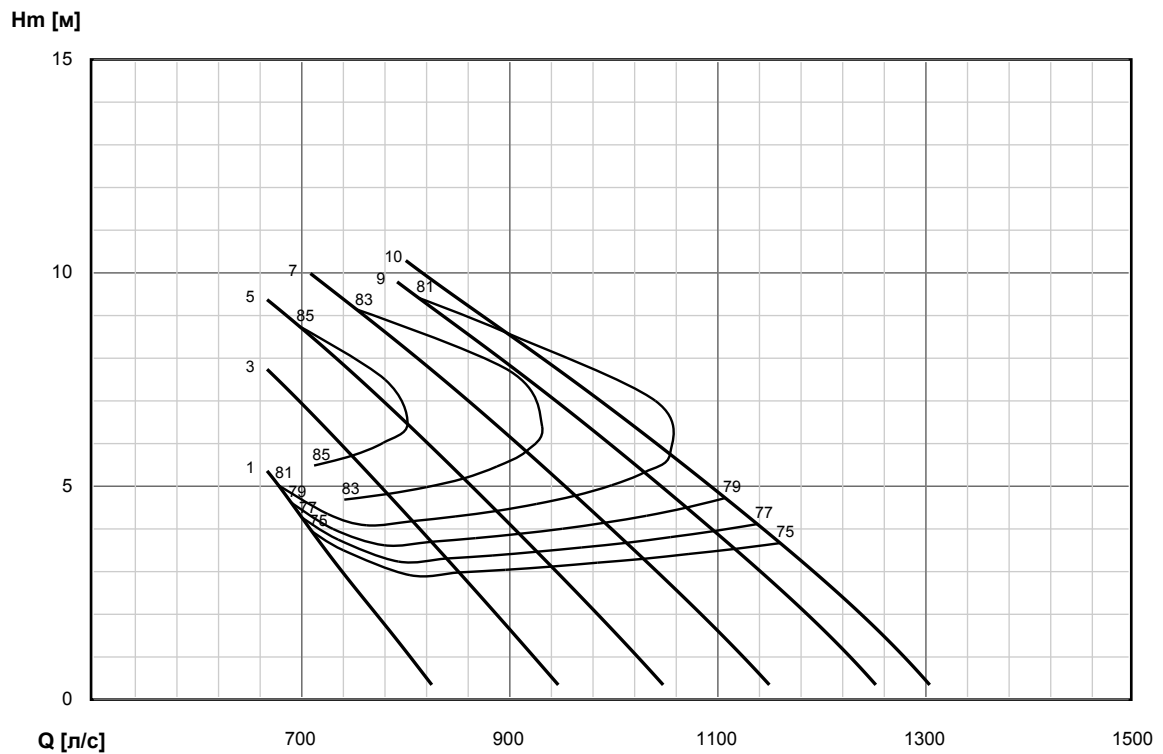

Q [м³/ч]

Q [м³/ч]	2520	3240	3960	4680	5400
----------	------	------	------	------	------



Диаграмма работы насоса

об/мин: 740

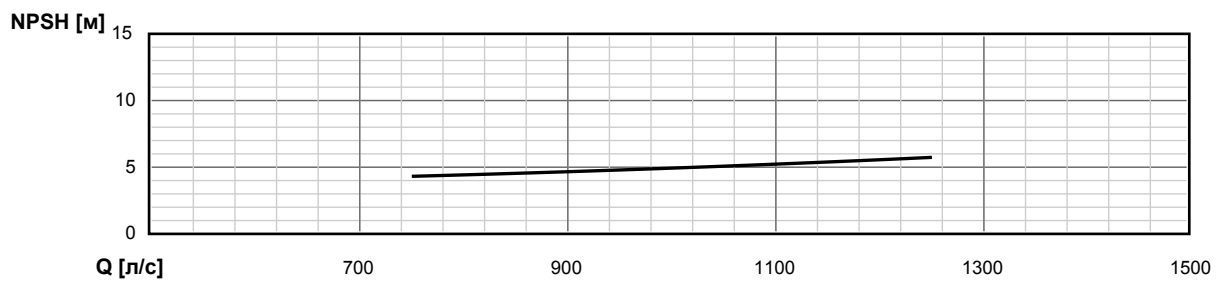
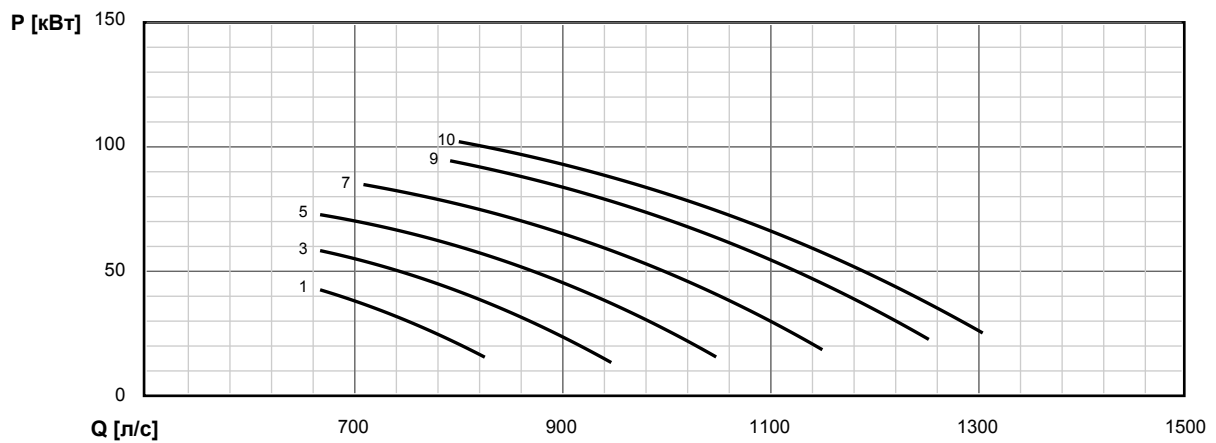

Диаграмма работы насоса

об/мин: 740

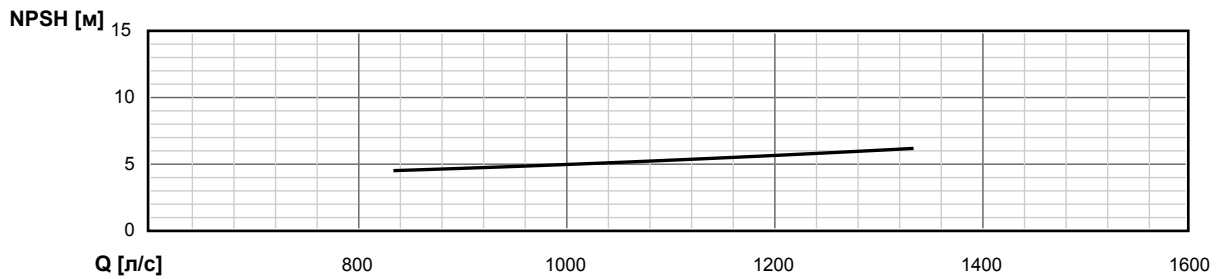
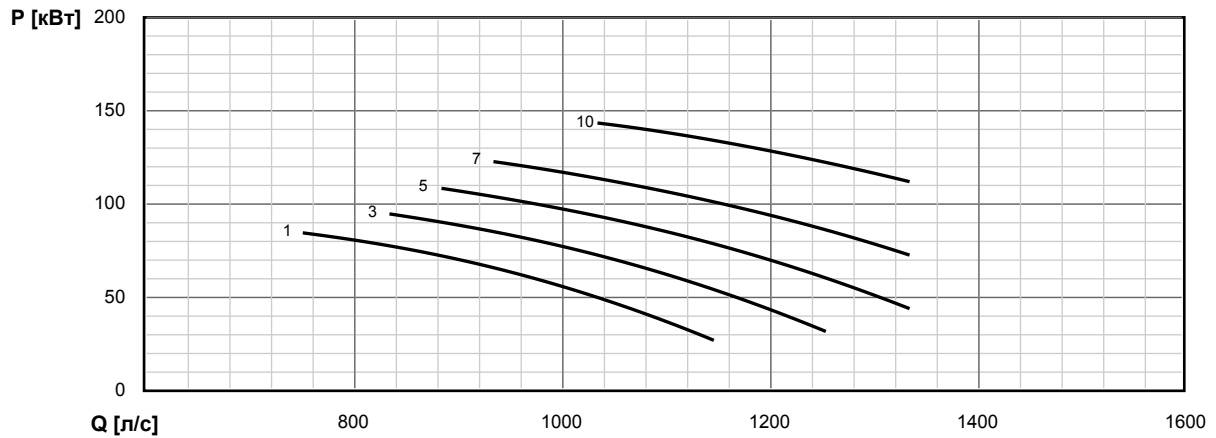
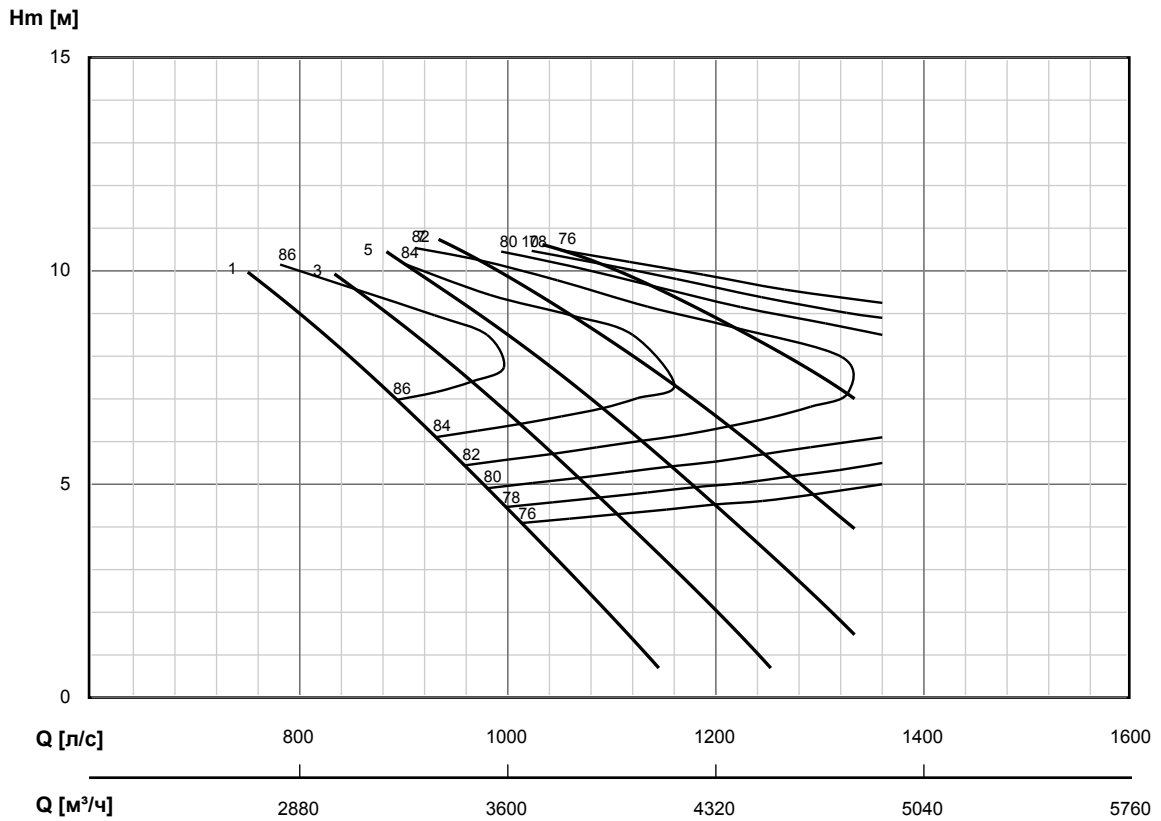

Диаграмма работы насоса

об/мин: 740

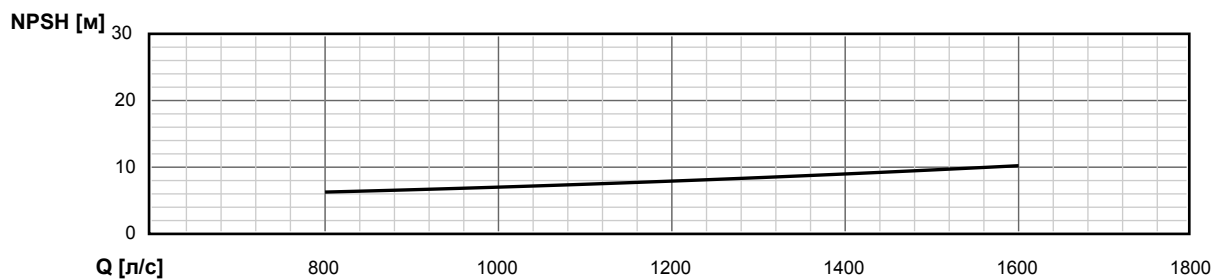
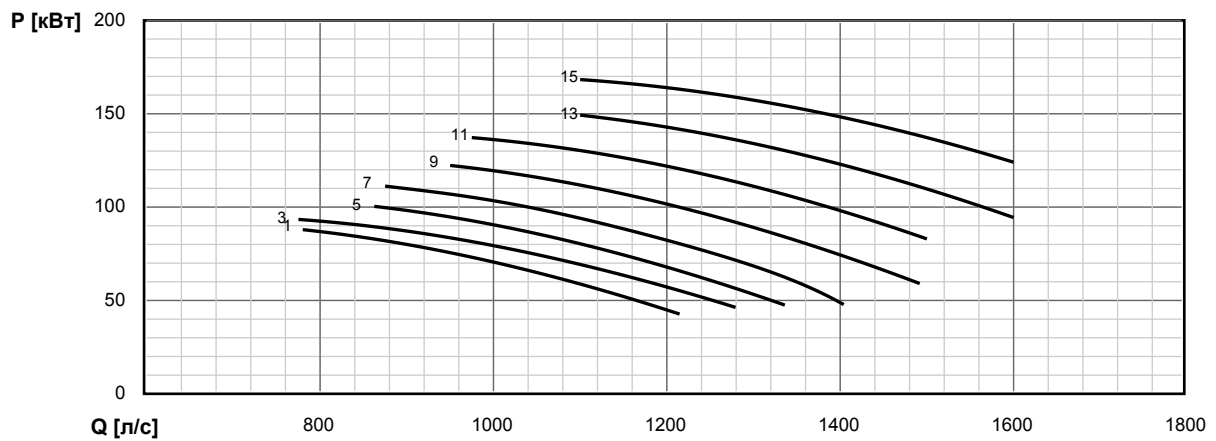
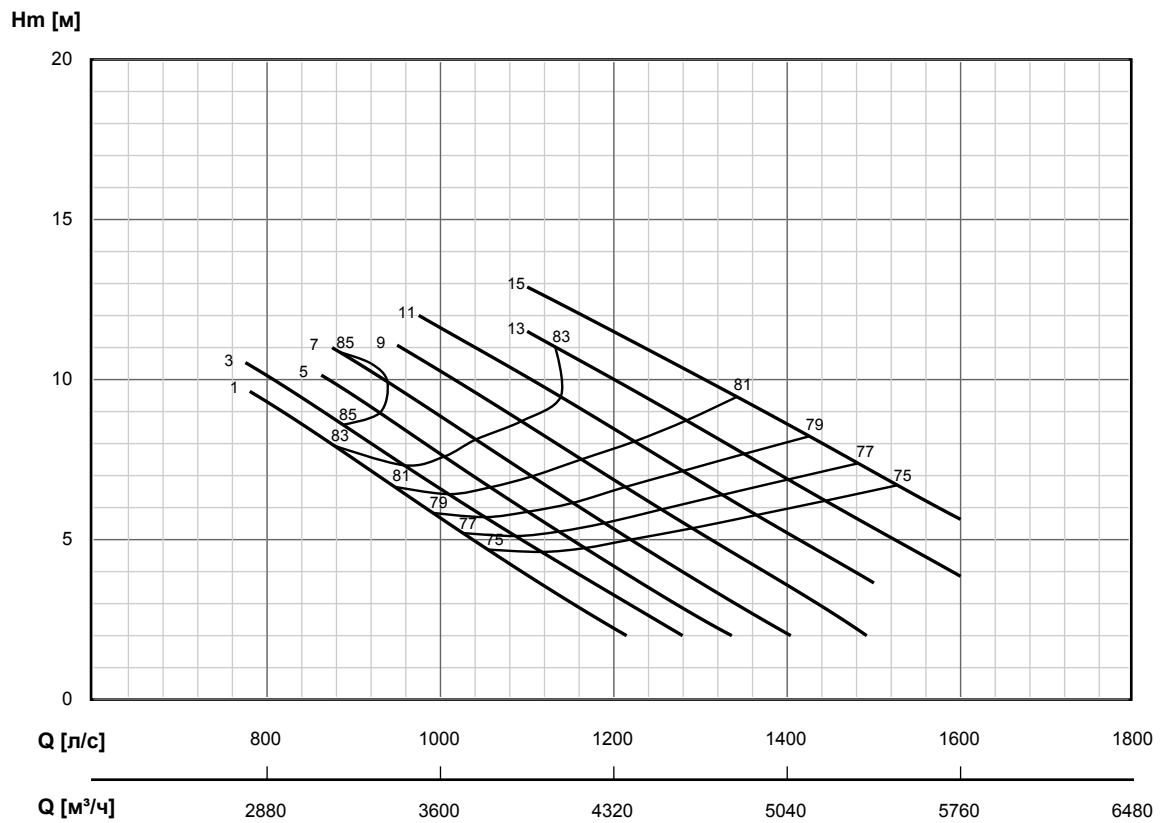

Диаграмма работы насоса

об/мин: 740

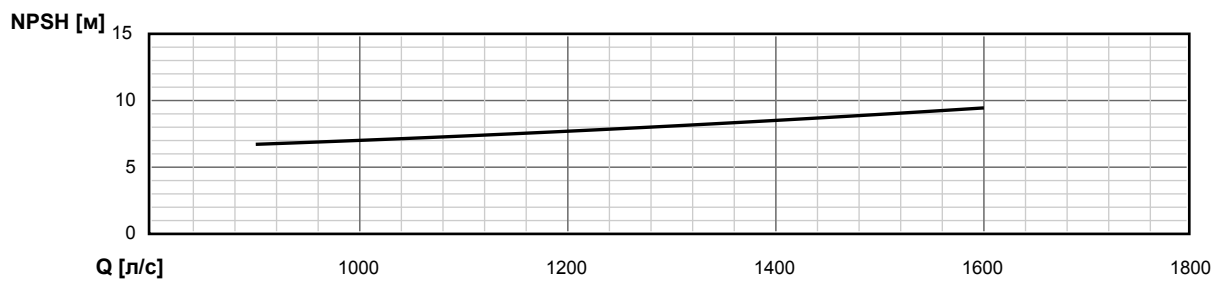
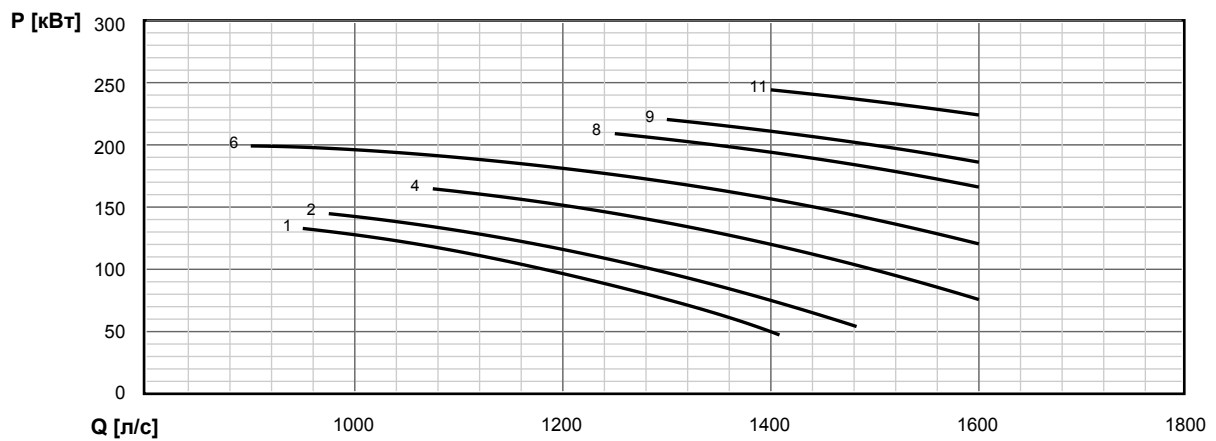
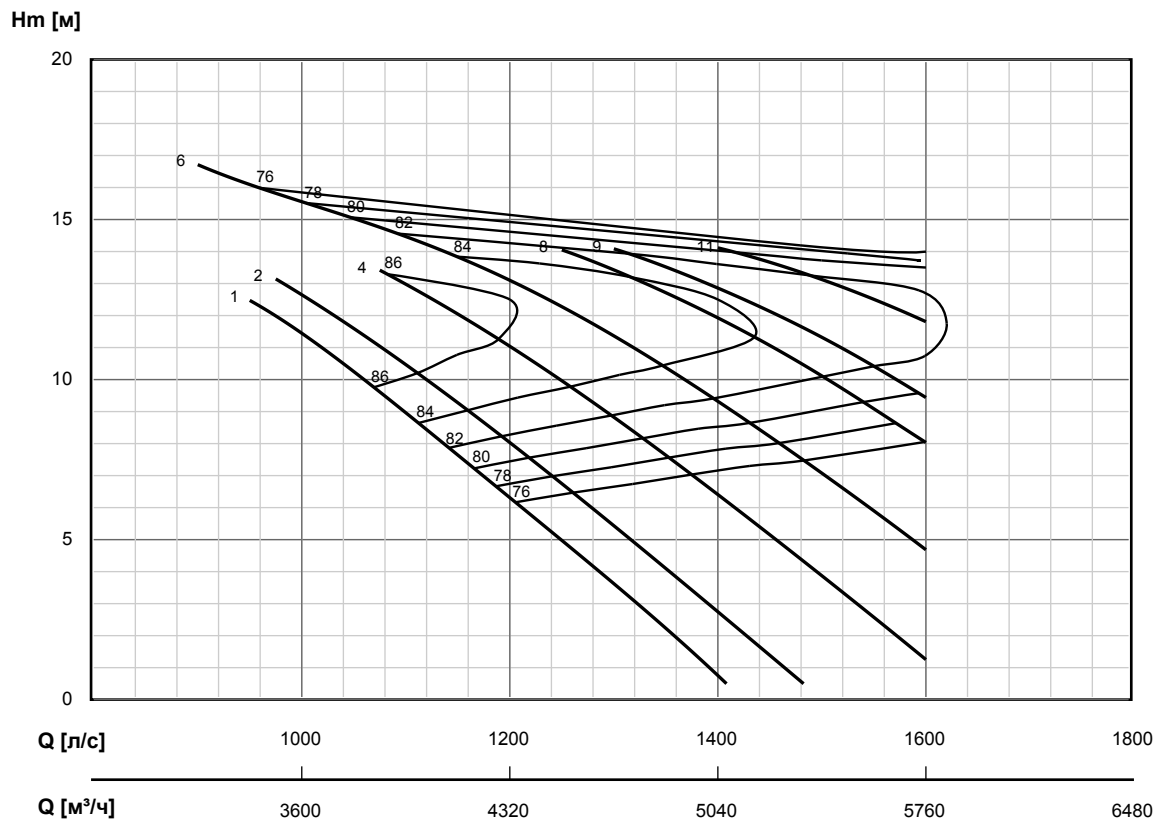

Диаграмма работы насоса

об/мин: 740

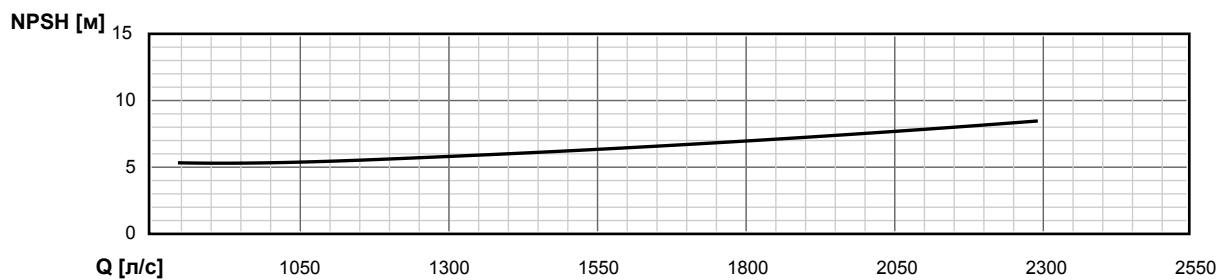
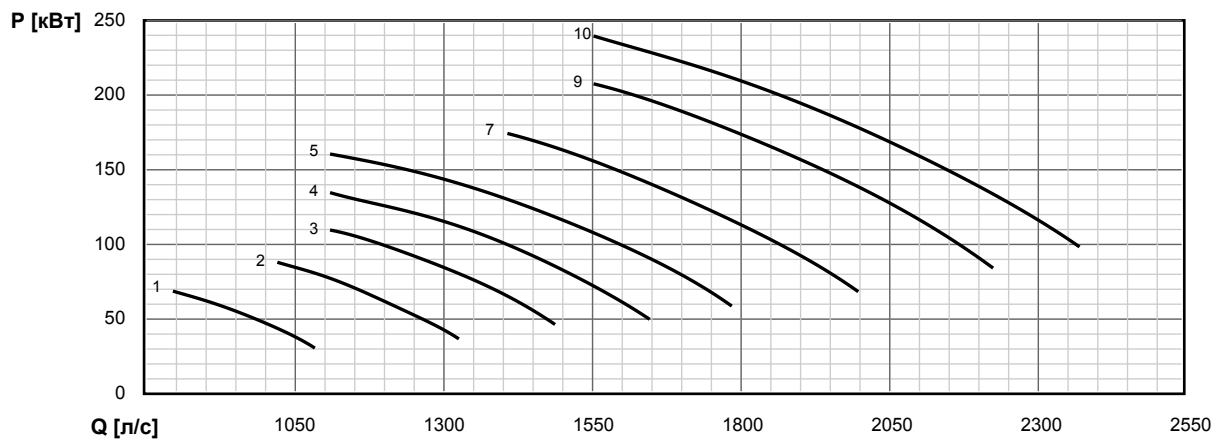
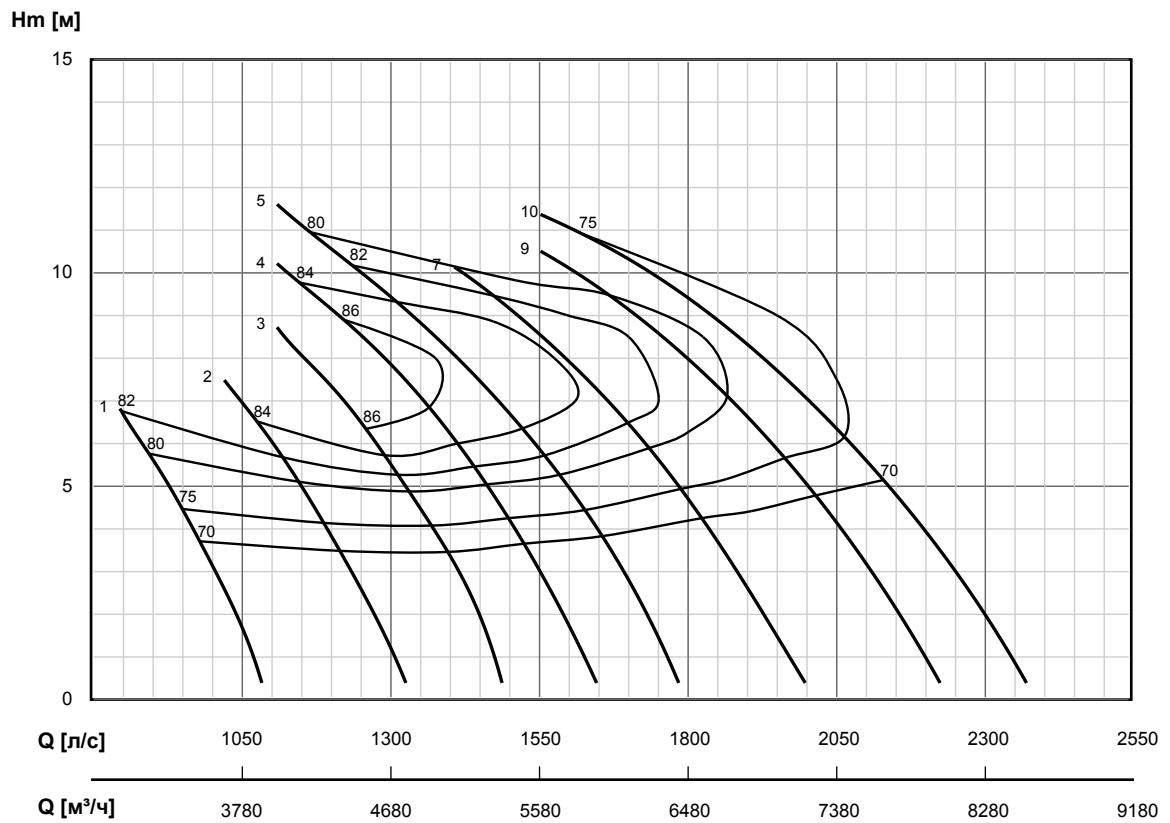

Диаграмма работы насоса

об/мин: 592

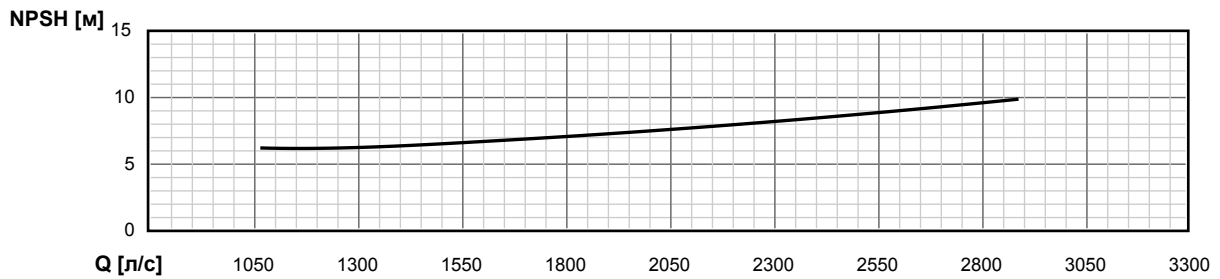
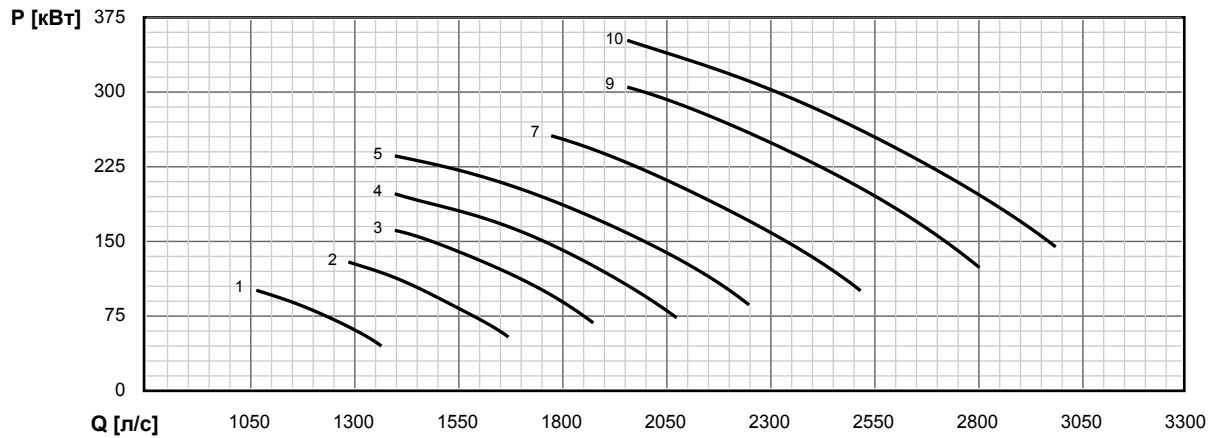
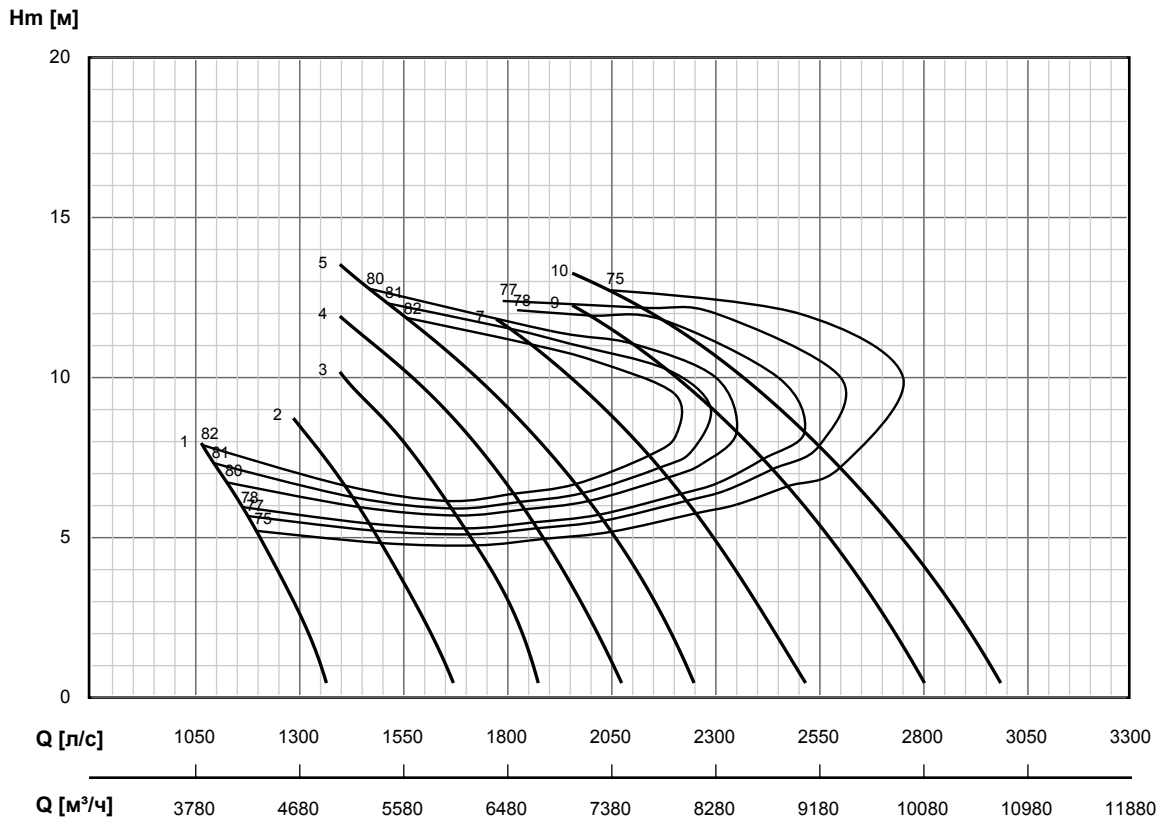
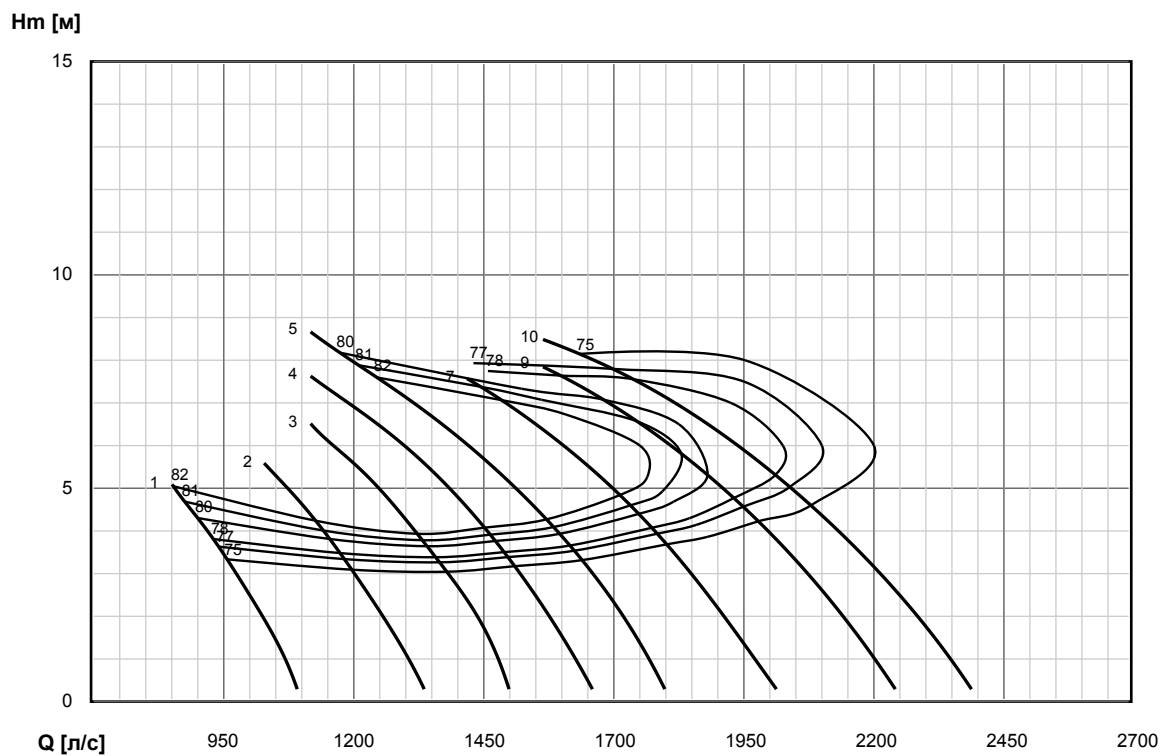

Q [л/с] 950 1200 1450 1700 1950 2200 2450 2700

Q [м³/ч] 3420 4320 5220 6120 7020 7920 8820 9720

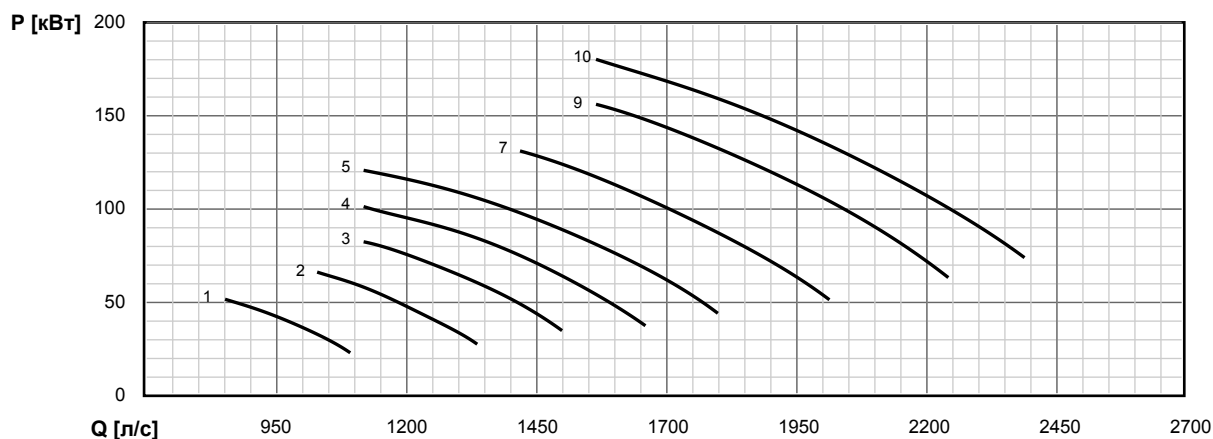

Q [л/с] 950 1200 1450 1700 1950 2200 2450 2700

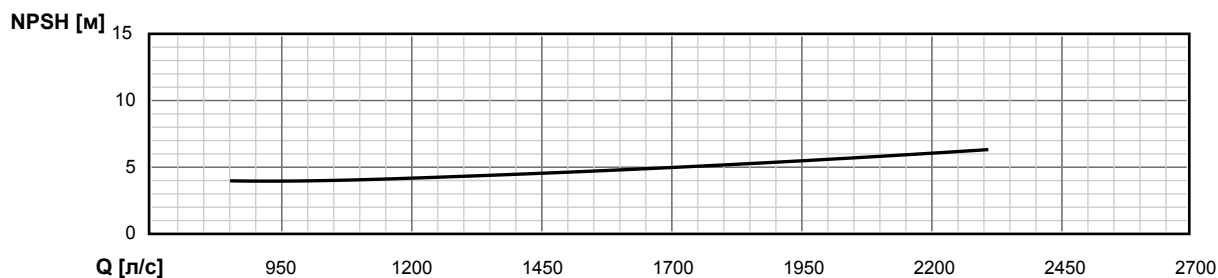

Q [л/с] 950 1200 1450 1700 1950 2200 2450 2700

Диаграмма работы насоса

об/мин: 592



Диаграмма работы насоса

об/мин: 592

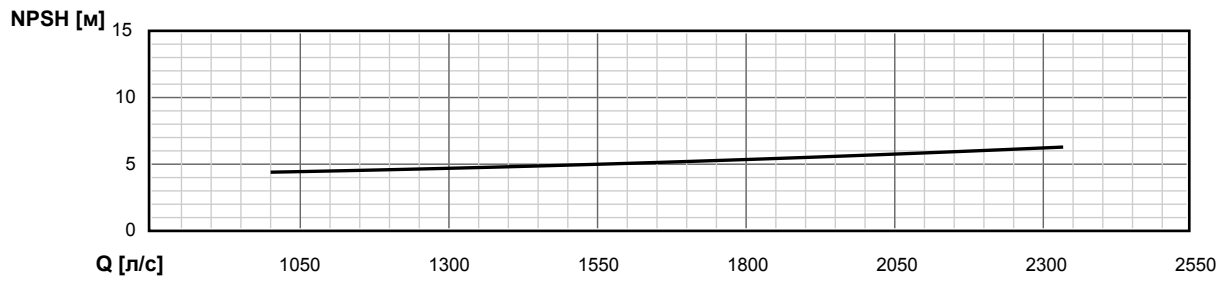
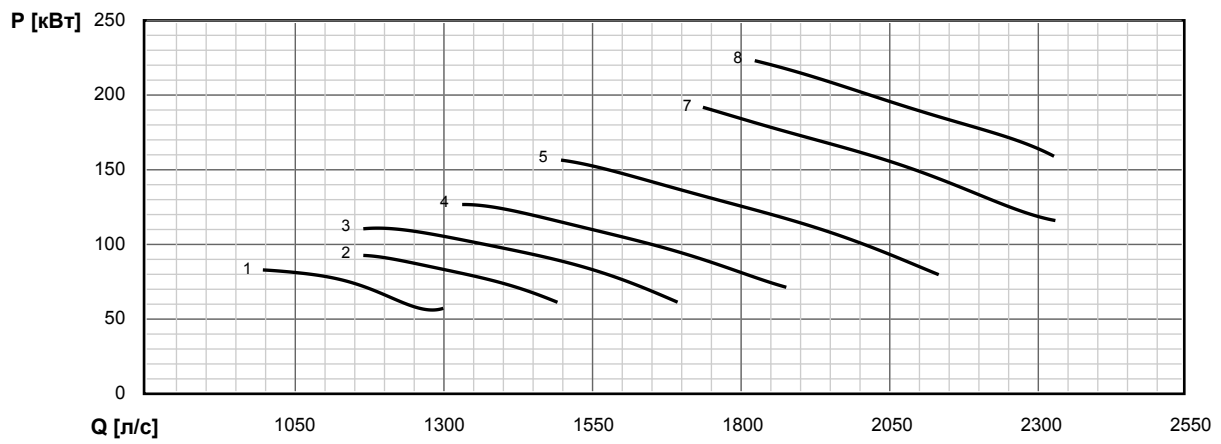
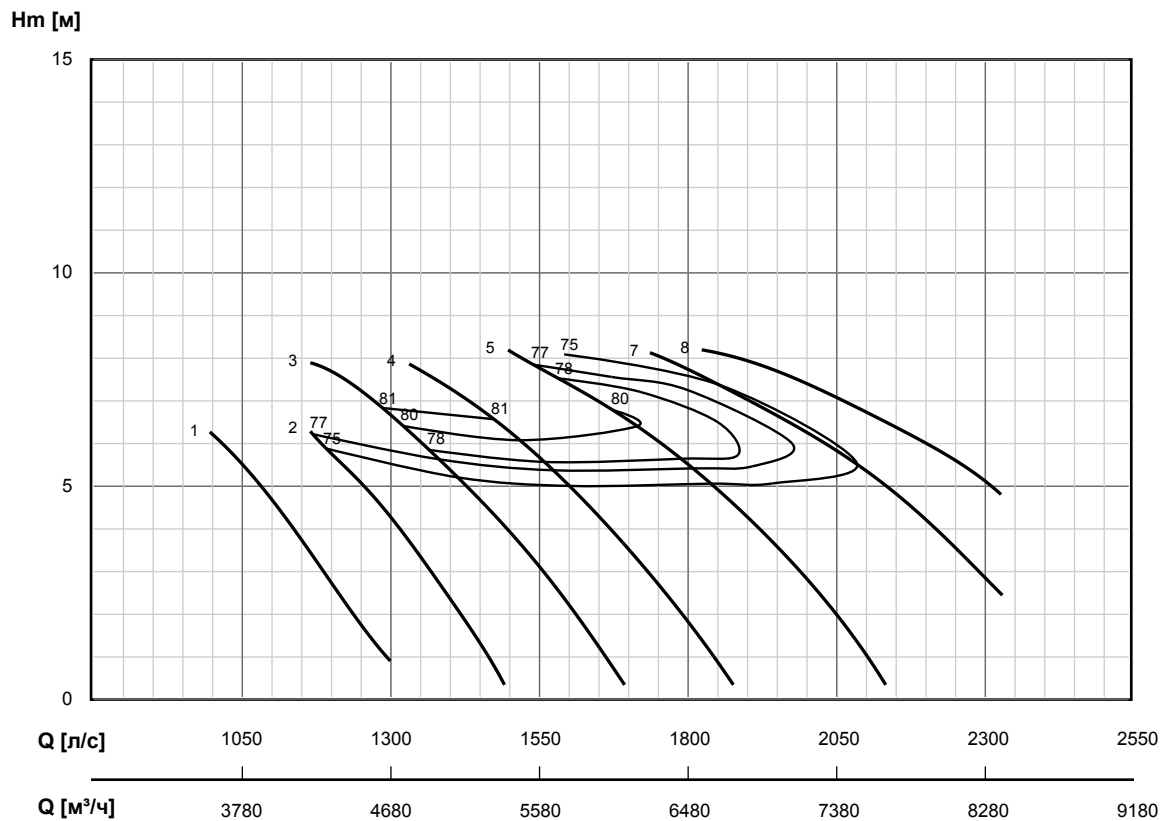

Диаграмма работы насоса

об/мин: 592

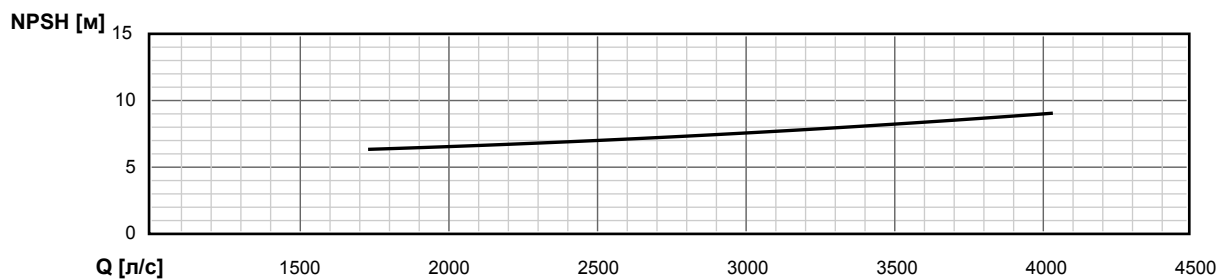
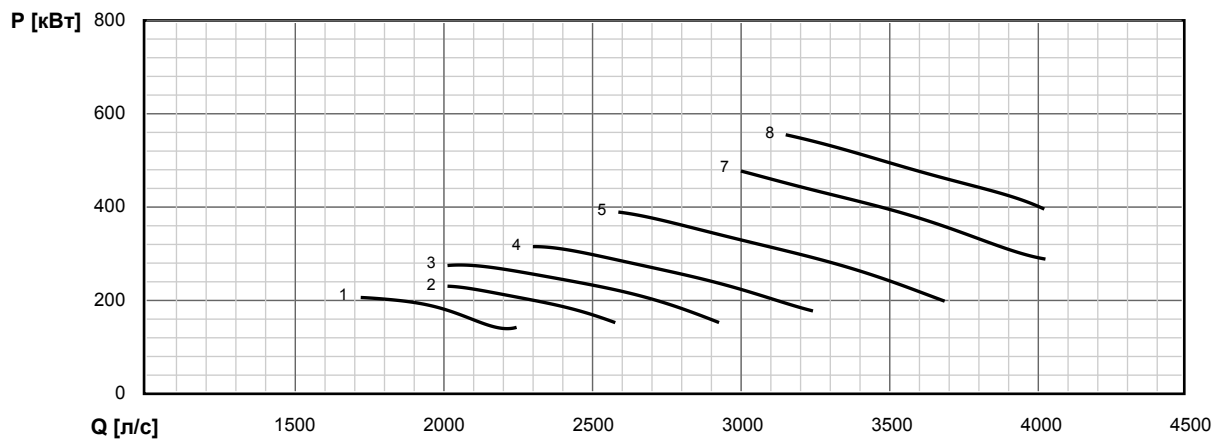
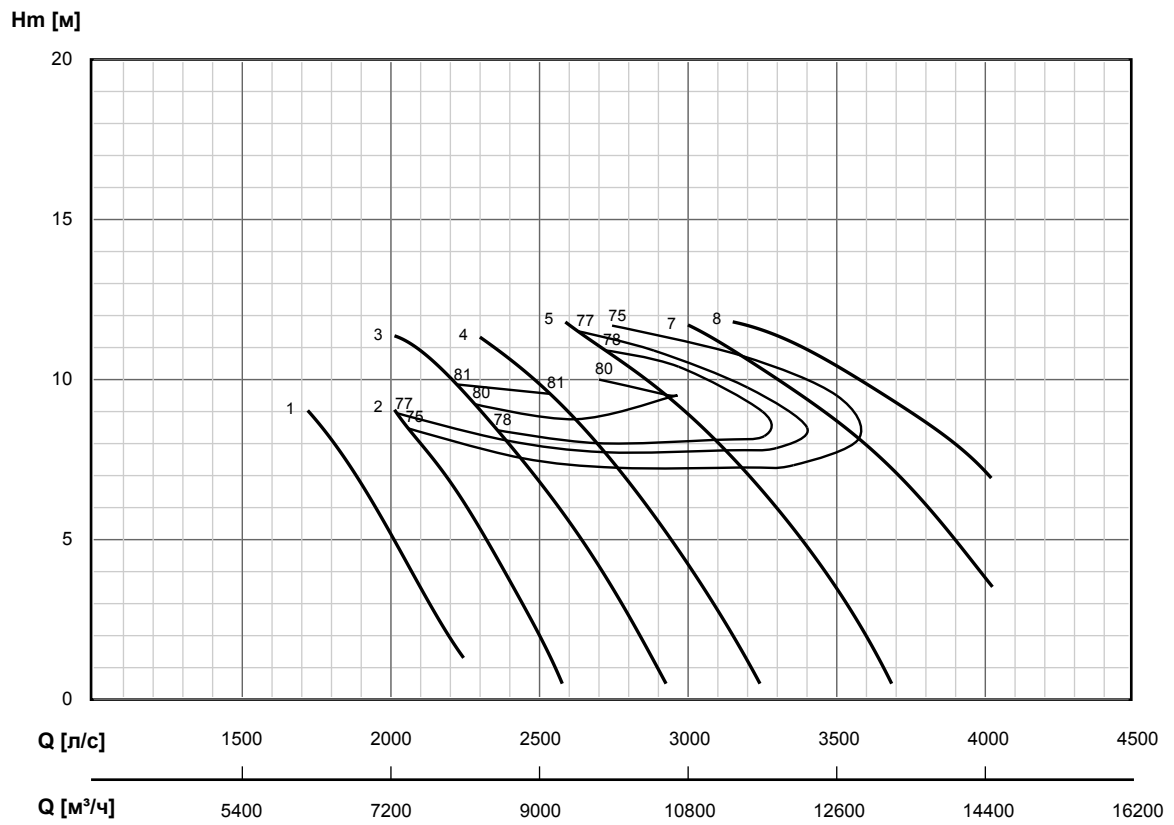

Диаграмма работы насоса

об/мин: 592

Hm [м]

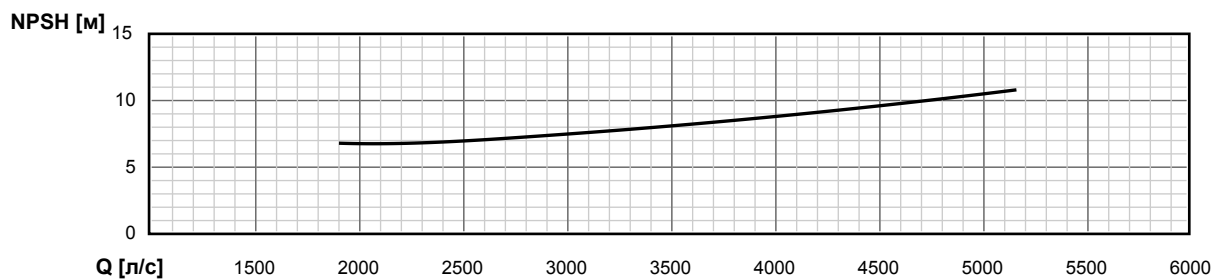
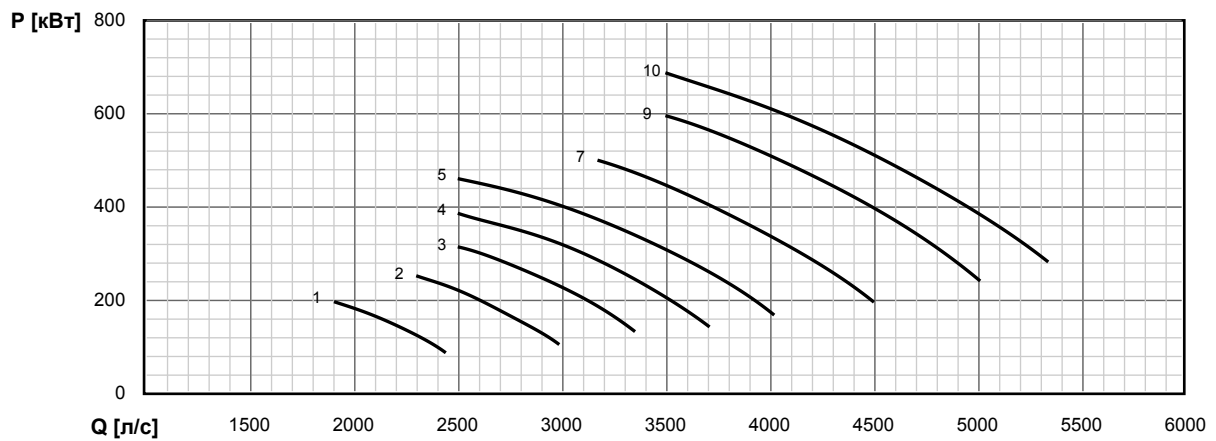
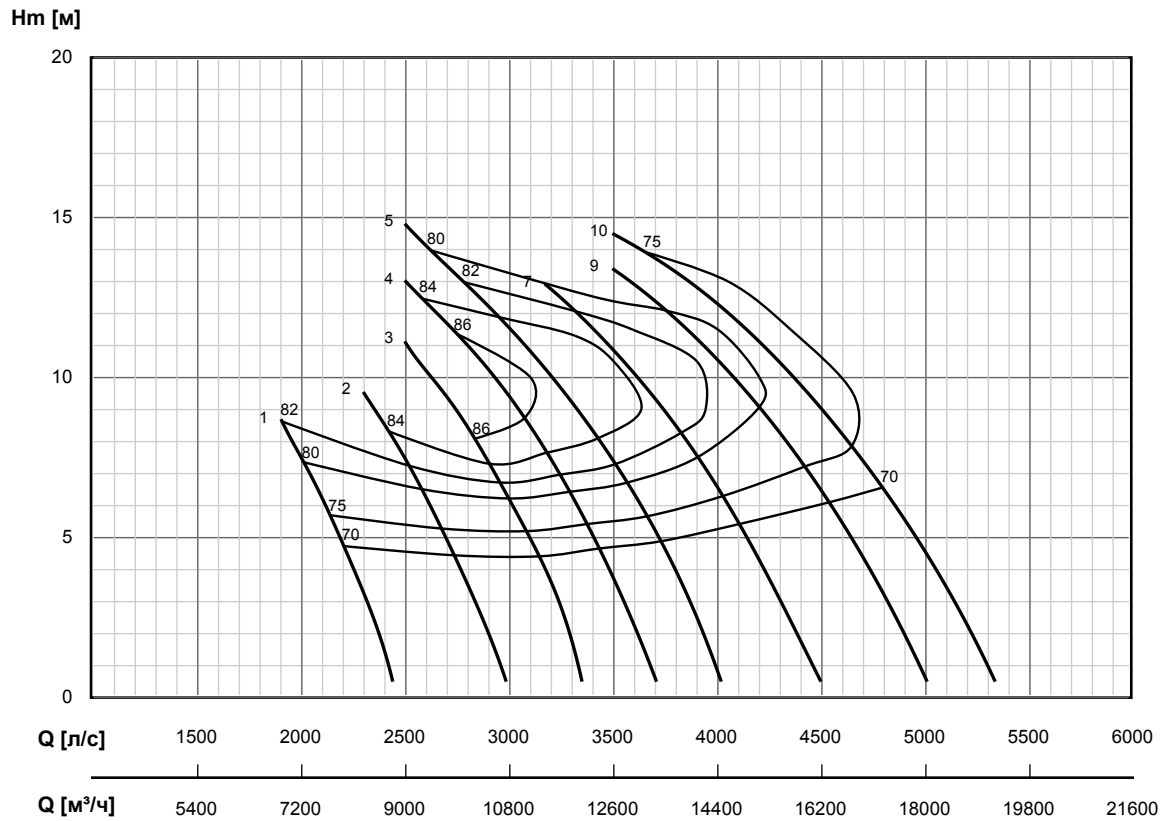
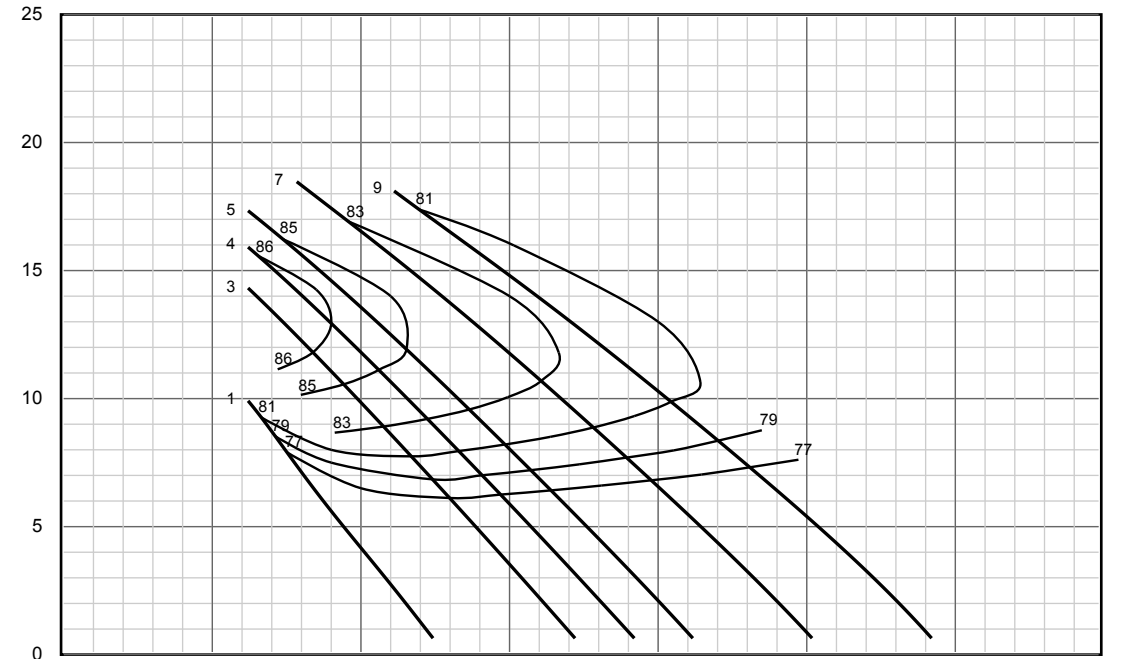

Q [л/с]

2500 3000 3500 4000 4500 5000 5500

Q [м³/ч]

9000 10800 12600 14400 16200 18000 19800

P [кВт]

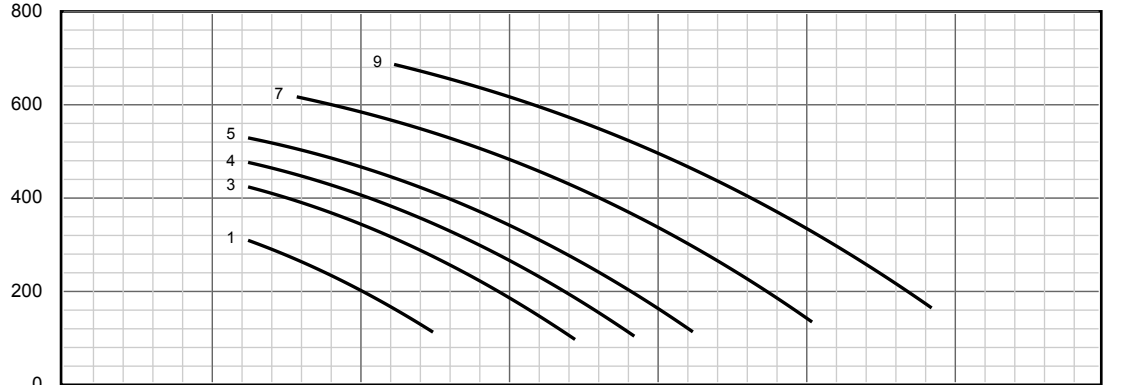

Q [л/с]

2500 3000 3500 4000 4500 5000 5500

NPSH [м]

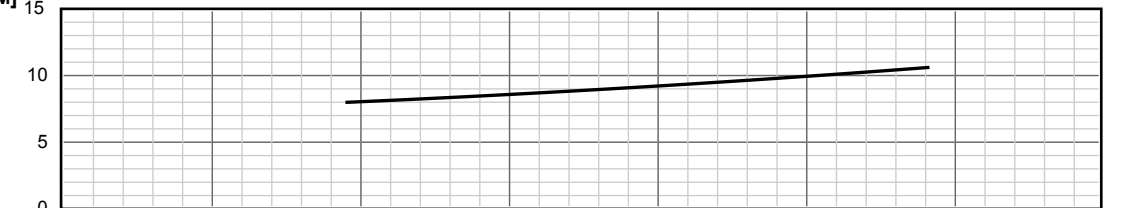

Q [л/с]

2500 3000 3500 4000 4500 5000 5500

Диаграмма работы насоса

об/мин: 592



Диаграмма работы насоса

об/мин: 494

Hm [м]

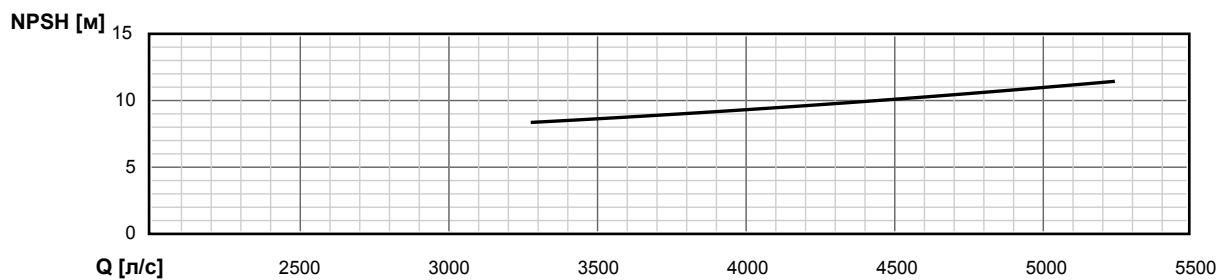
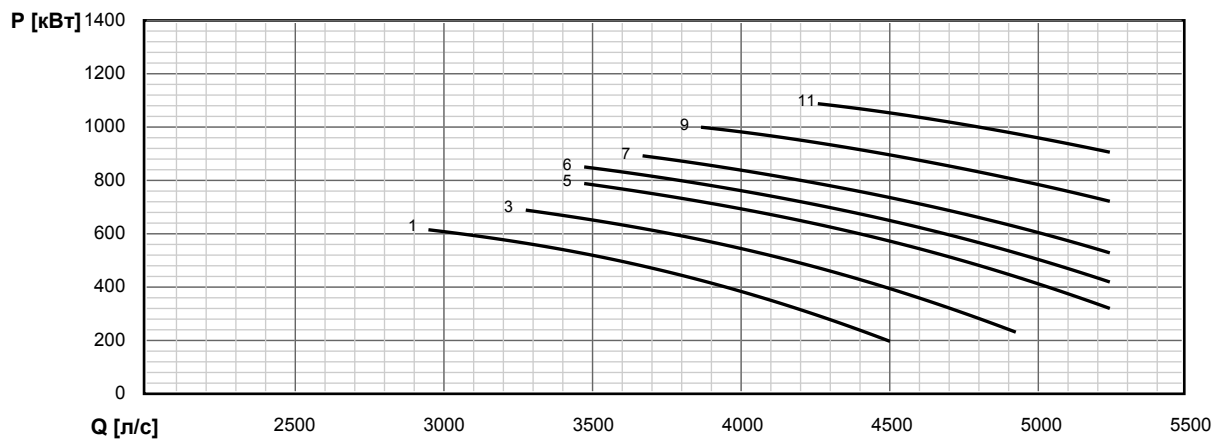
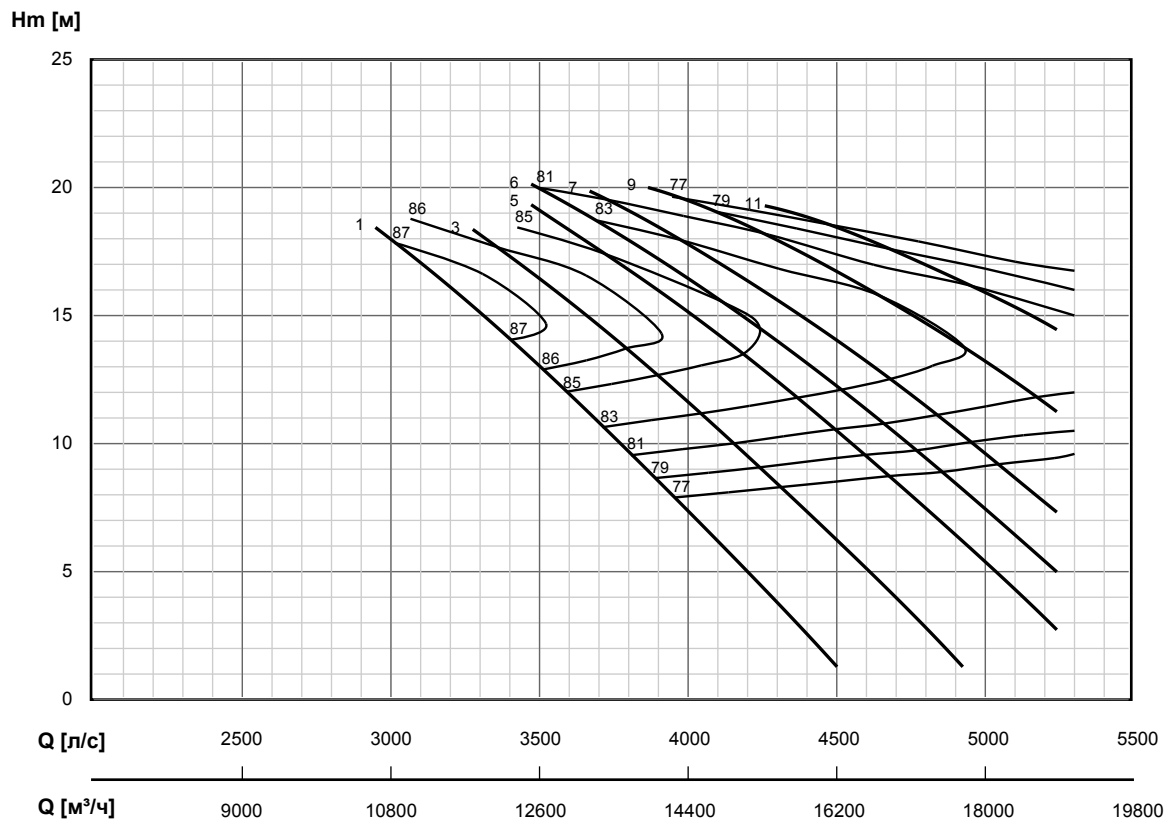
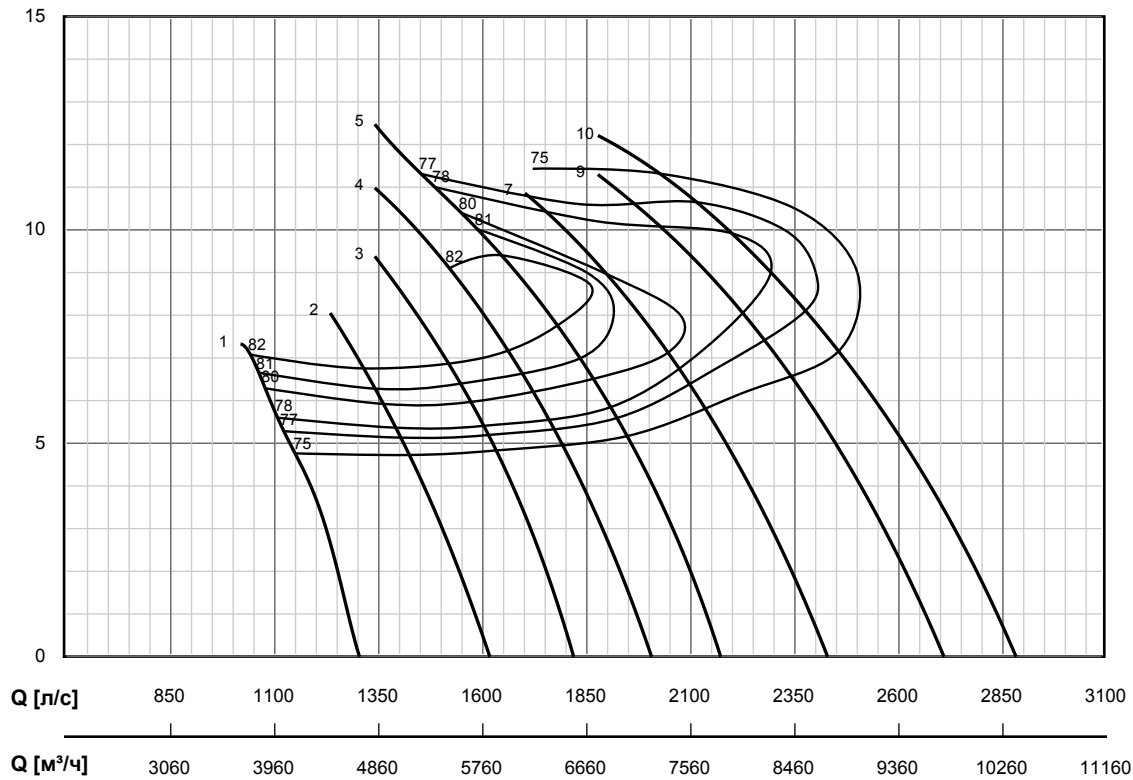

P [кВт]

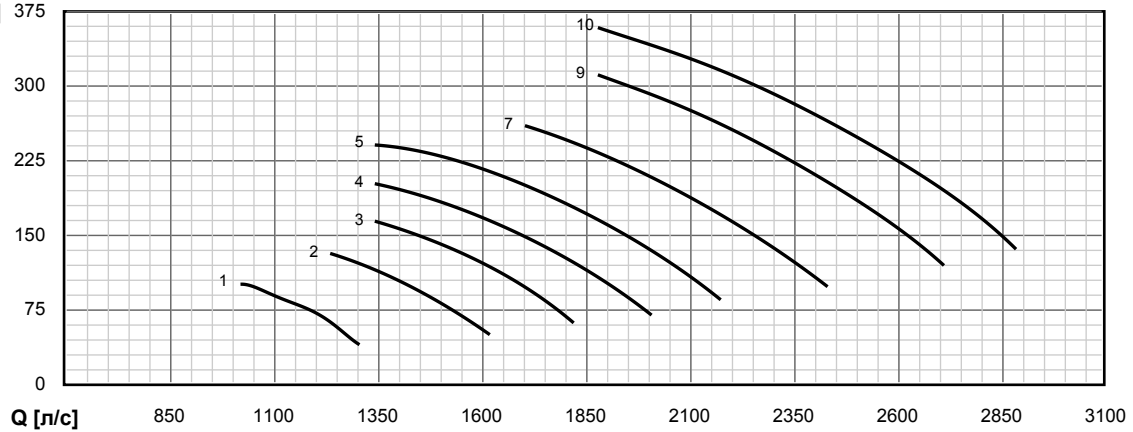

NPSH [м]



Диаграмма работы насоса

об/мин: 494

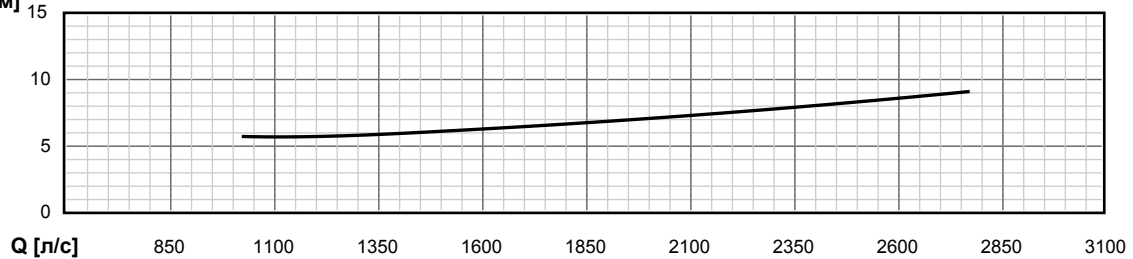

Диаграмма работы насоса

об/мин: 494

Hm [м]

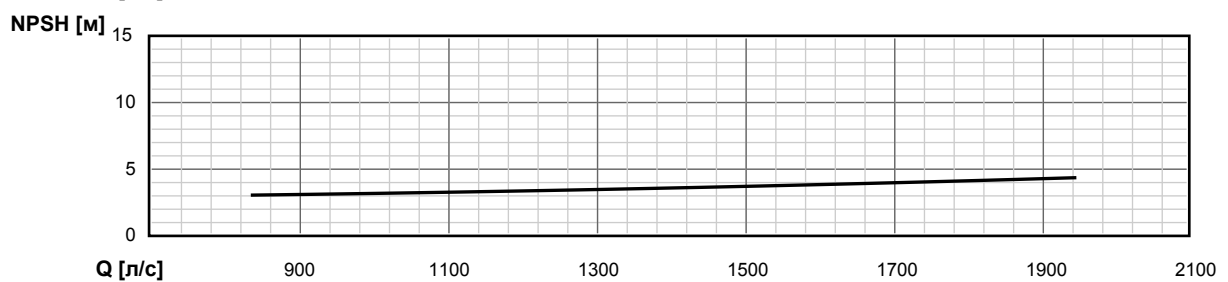
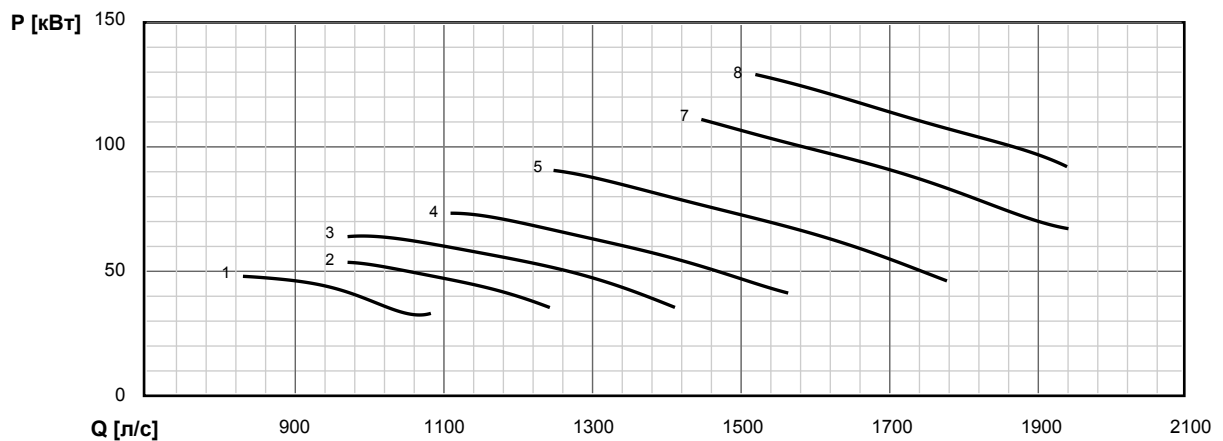
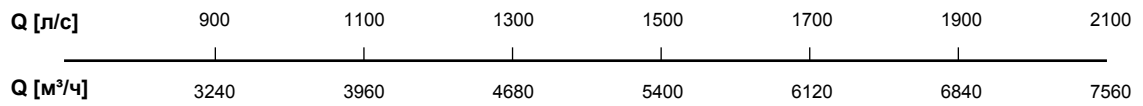
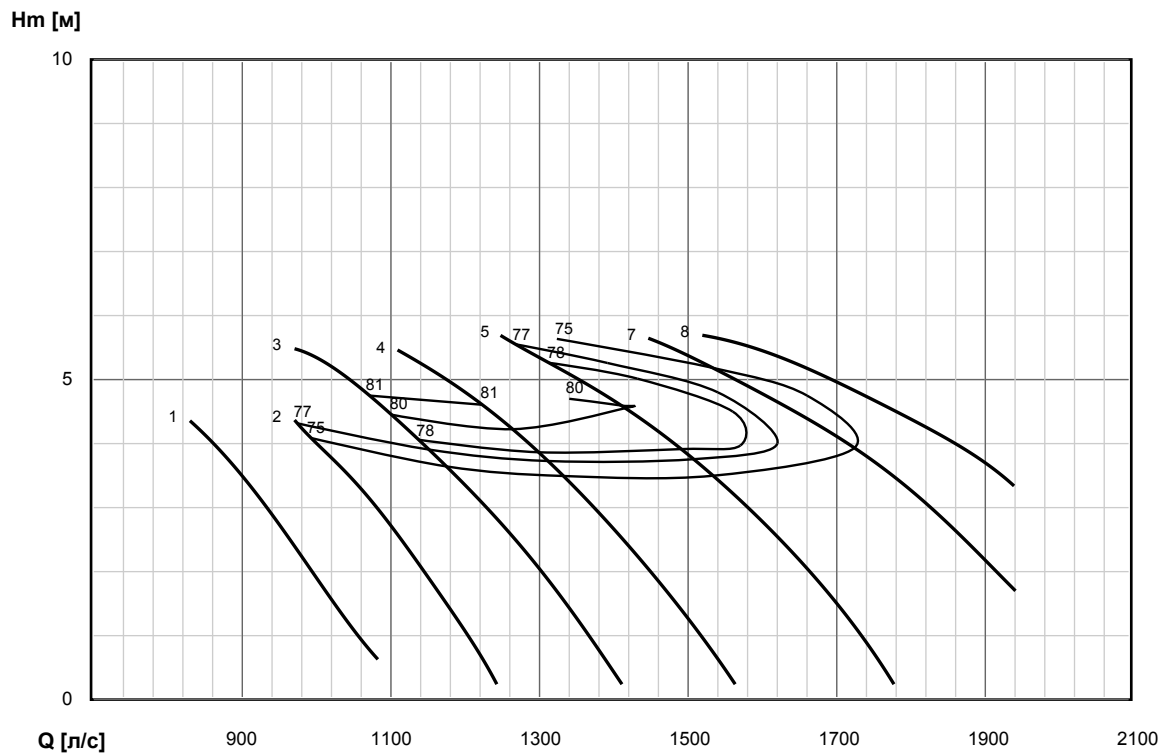
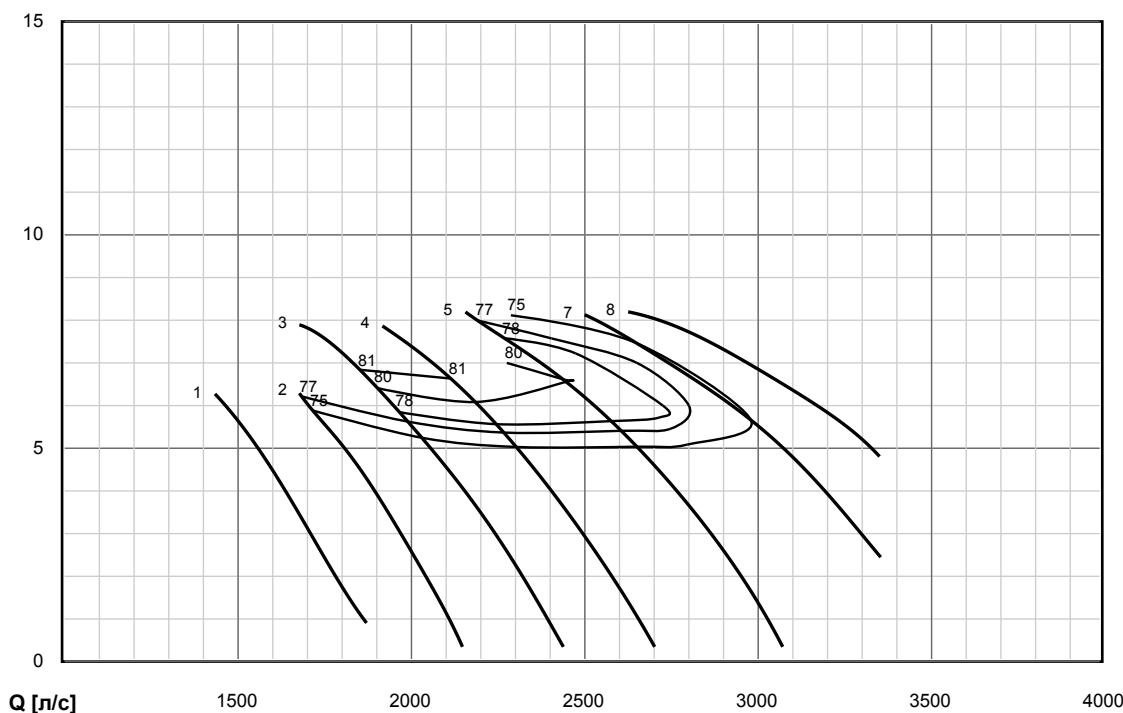

Q [л/с]

1500 2000 2500 3000 3500 4000

Q [м³/ч]

5400 7200 9000 10800 12600 14400

P [кВт]

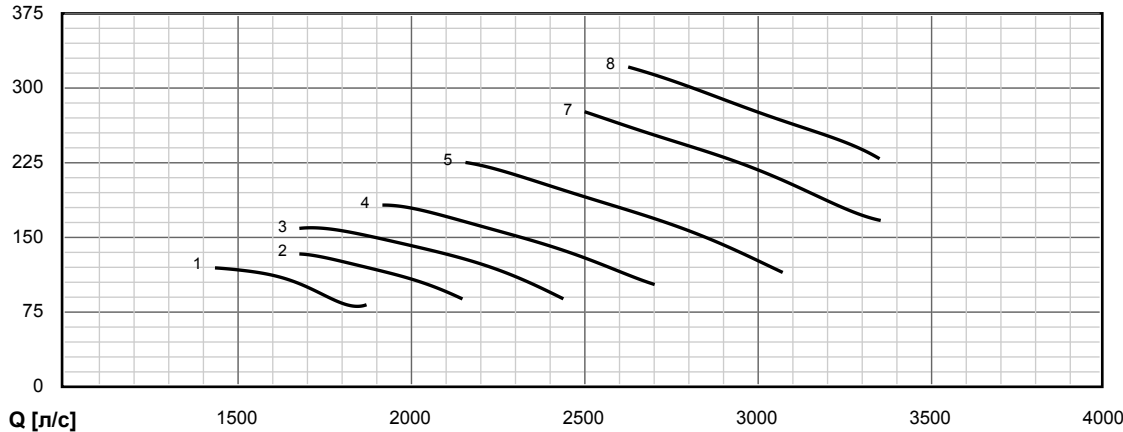

Q [л/с]

1500 2000 2500 3000 3500 4000

NPSH [м]

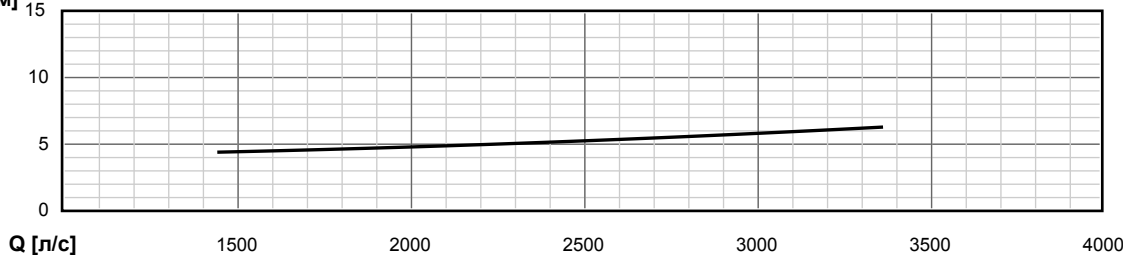

Q [л/с]

1500 2000 2500 3000 3500 4000

Диаграмма работы насоса

об/мин: 494



Диаграмма работы насоса

об/мин: 494

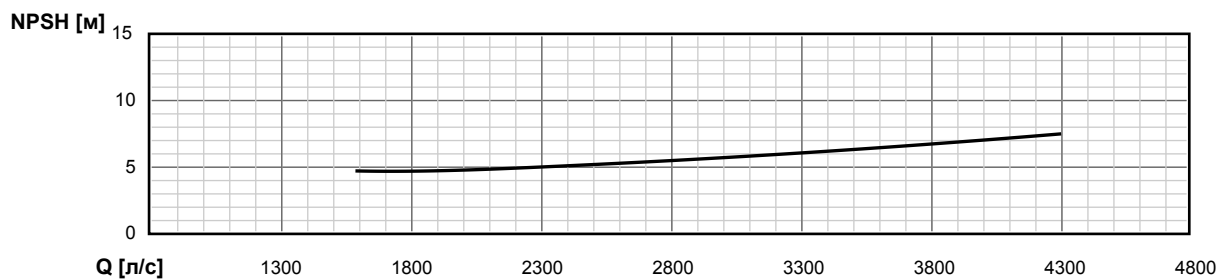
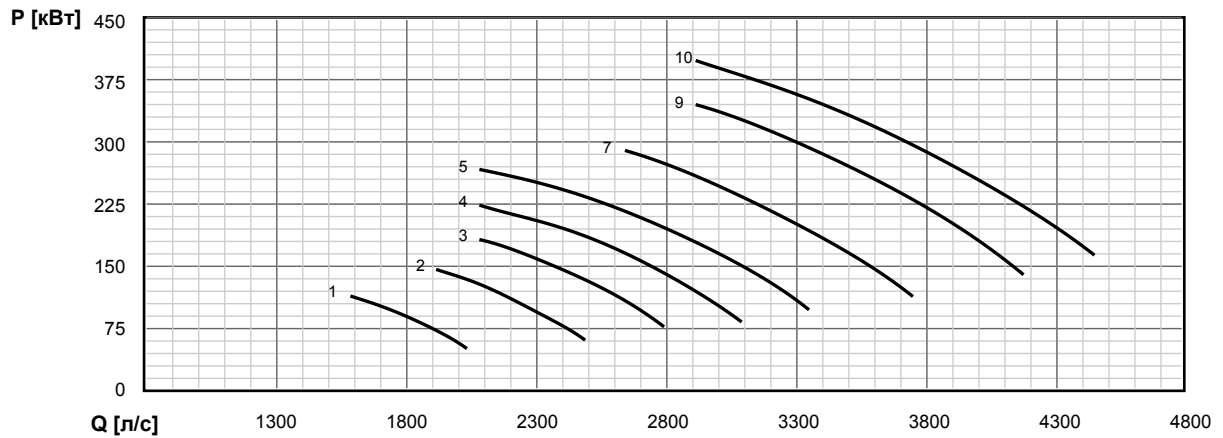
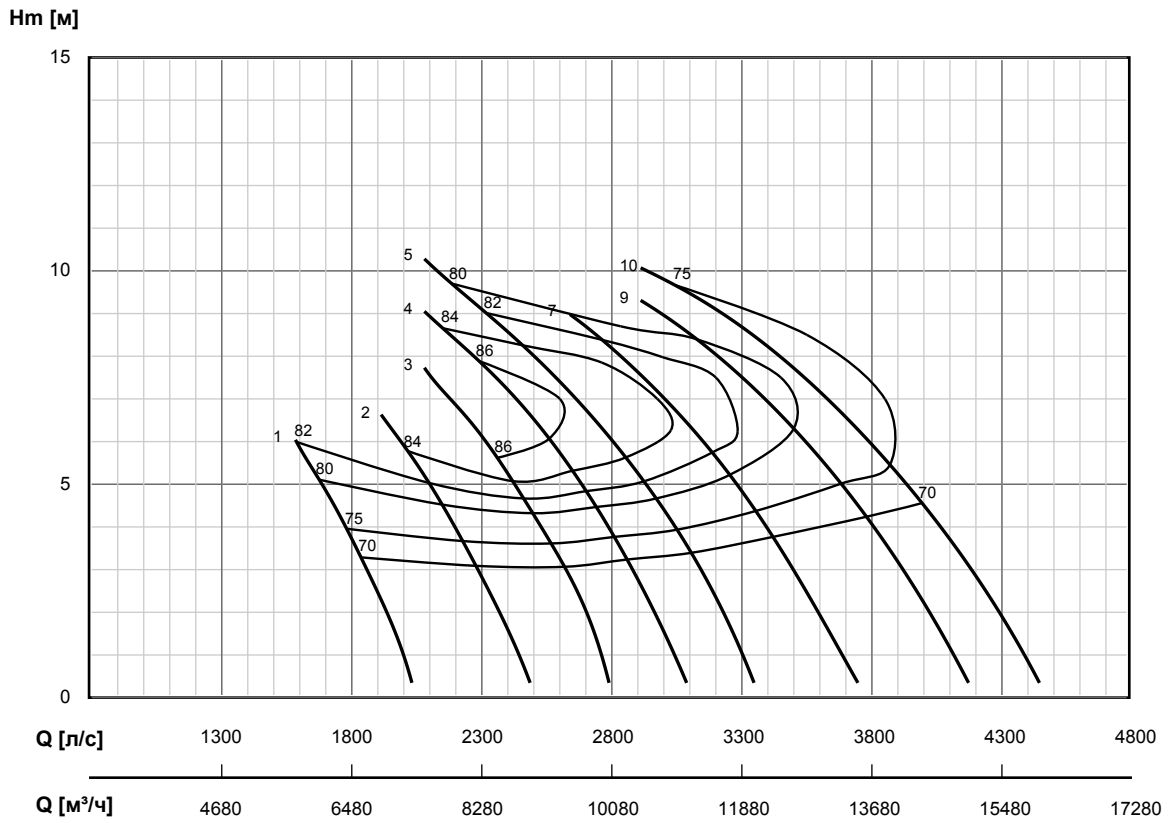

Диаграмма работы насоса

об/мин: 494

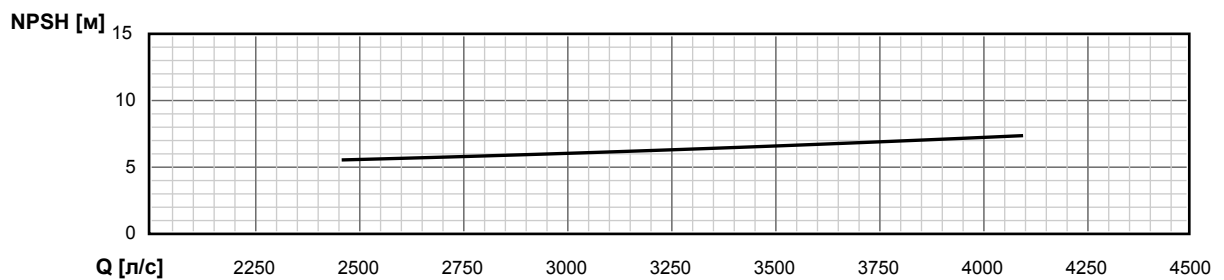
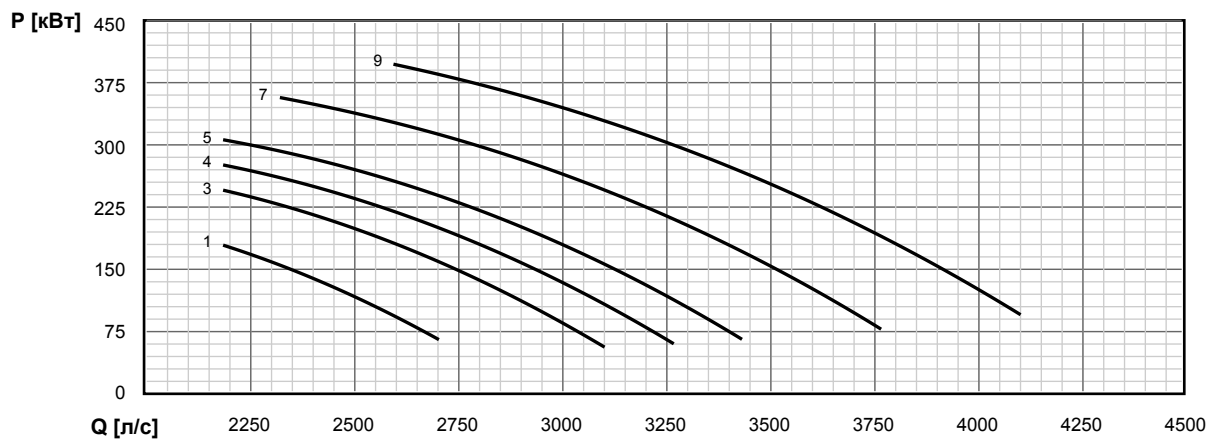
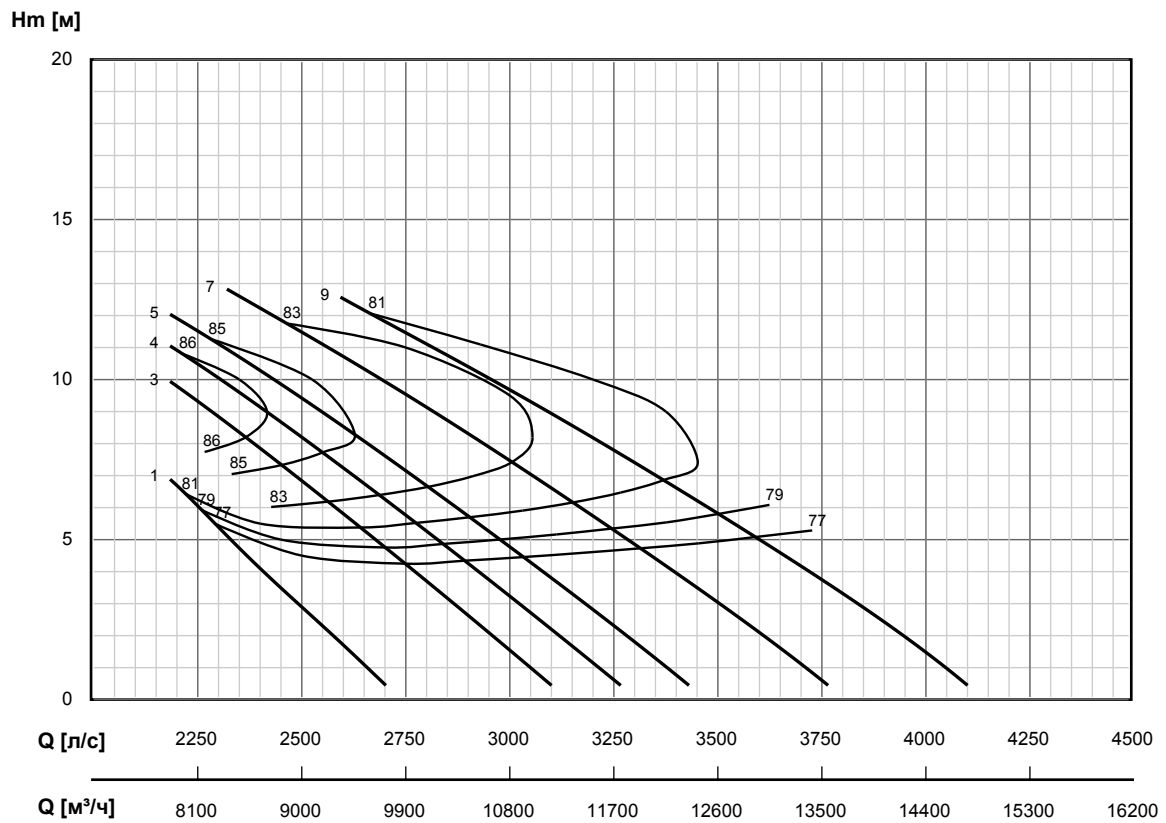

Диаграмма работы насоса

об/мин: 424

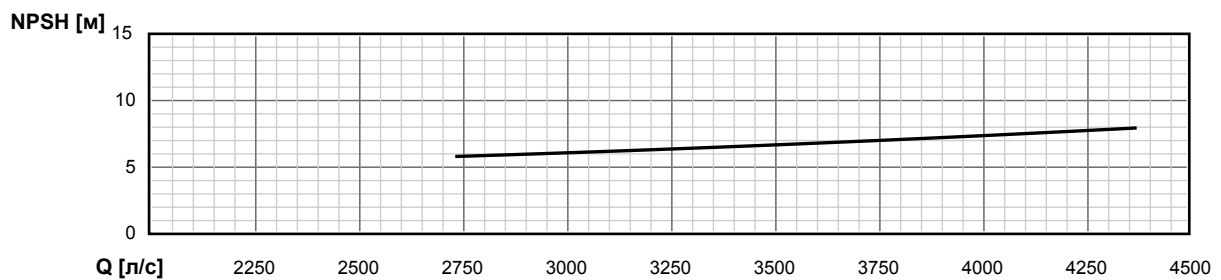
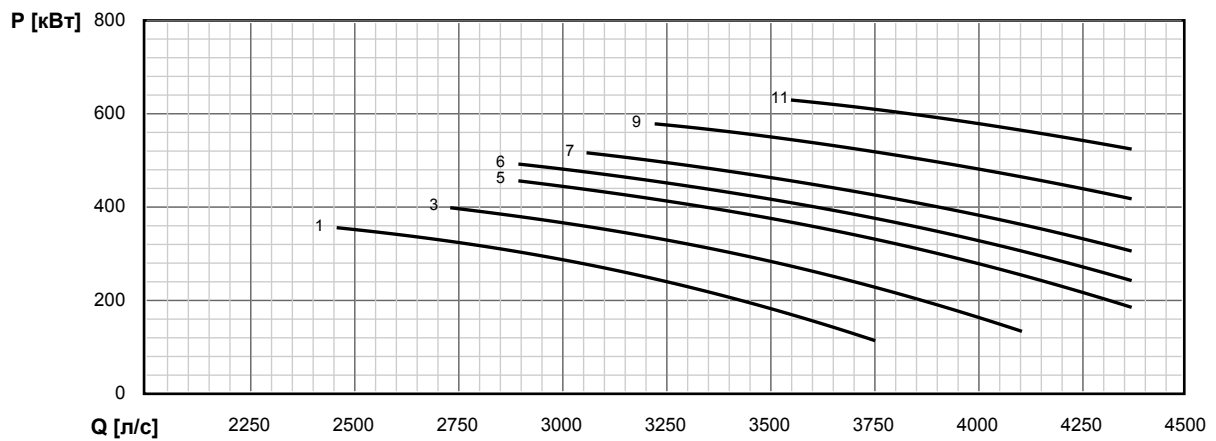
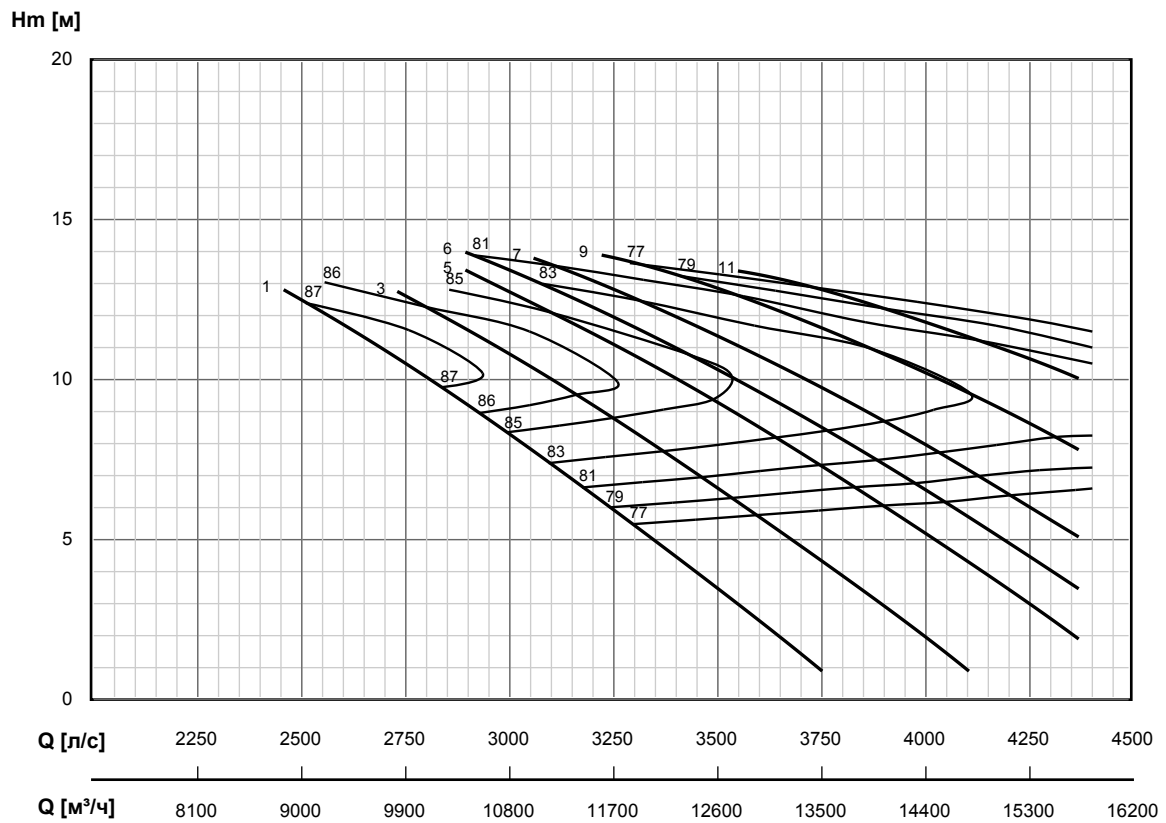

Диаграмма работы насоса

об/мин: 424

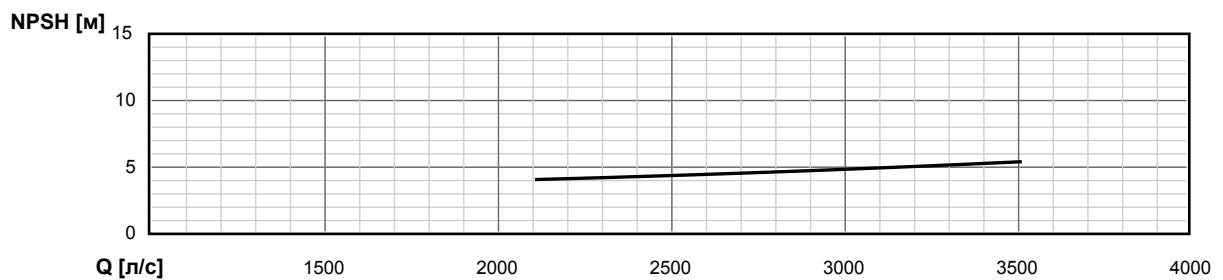
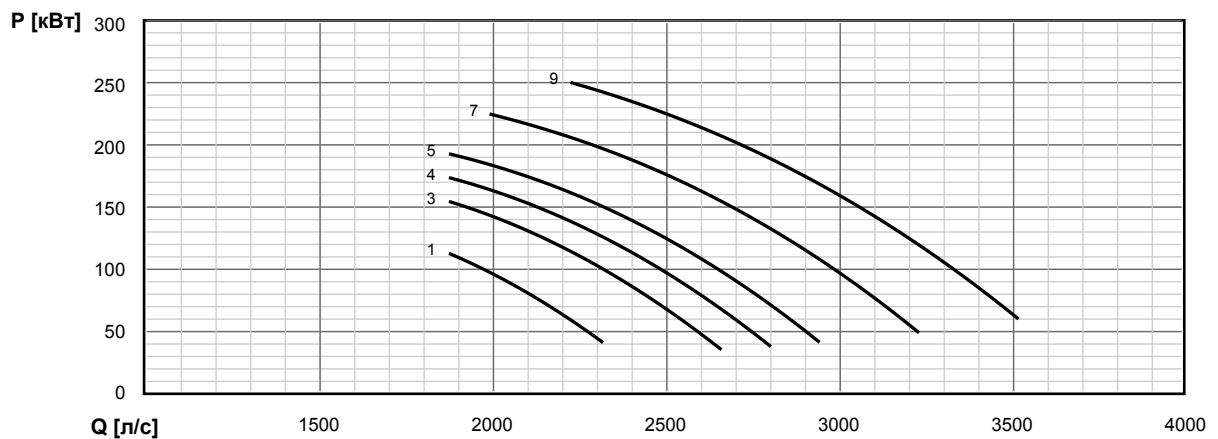
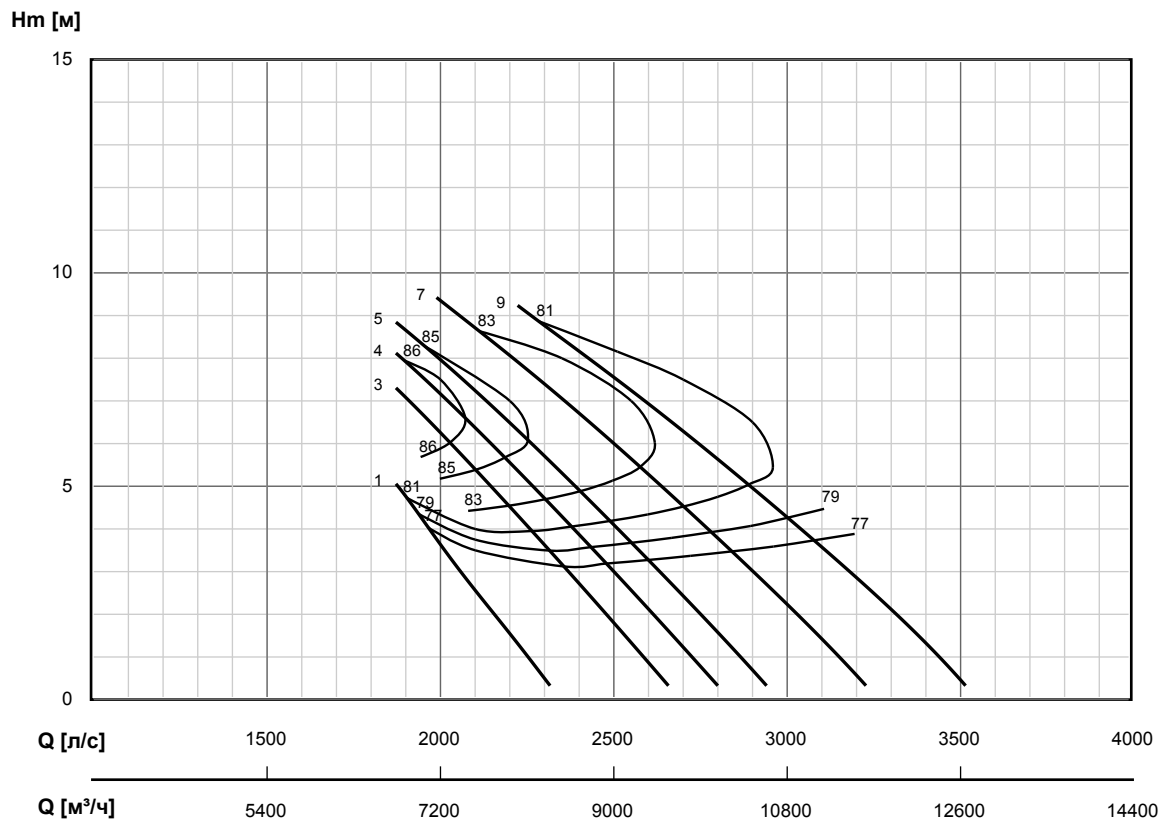
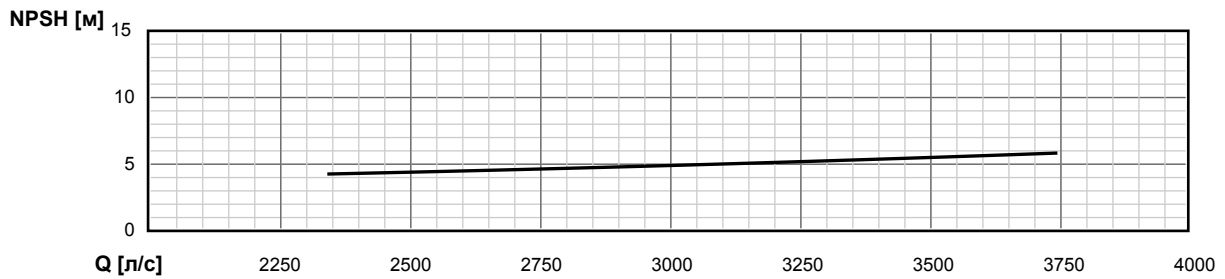
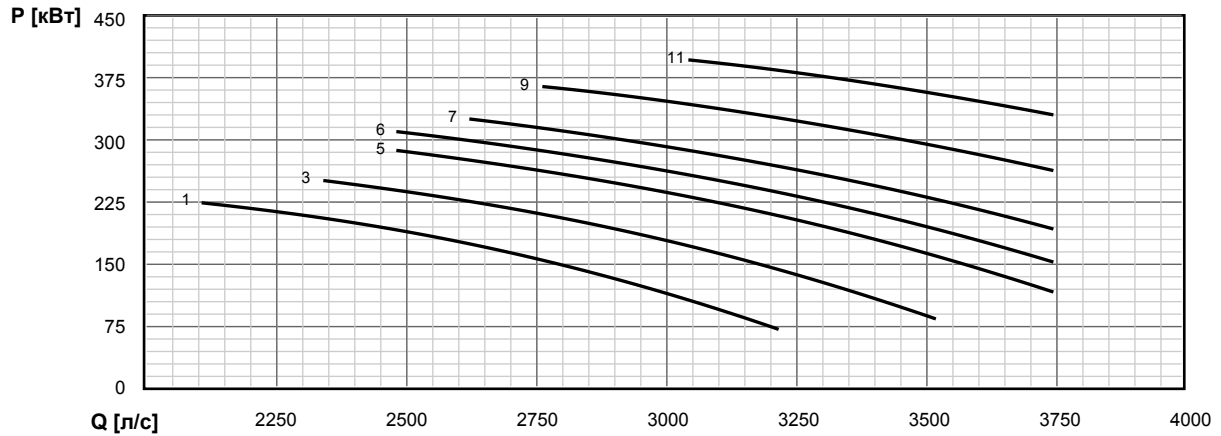
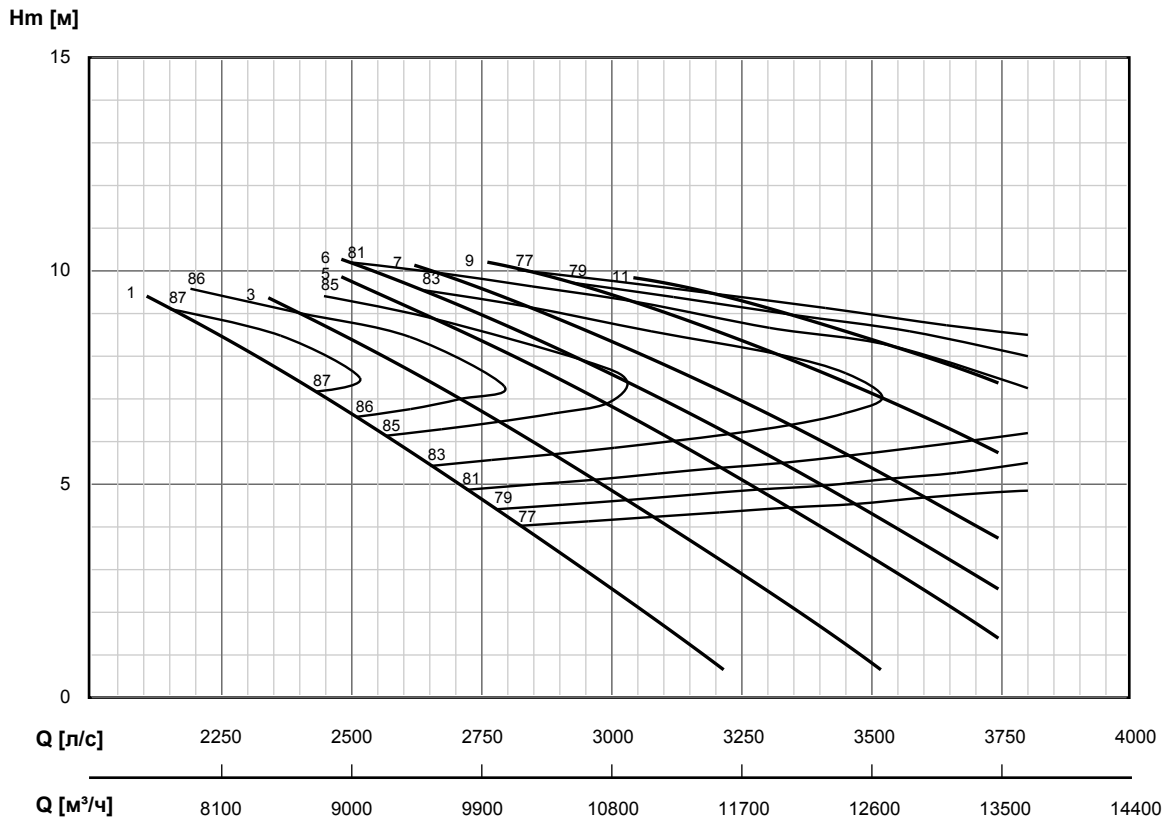

Съемный осевой пропеллерный насос

Размеры и вес

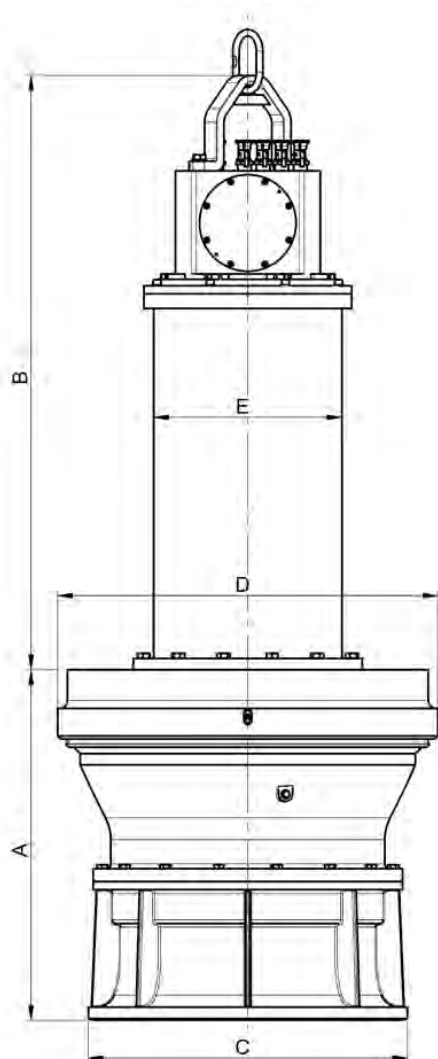

Тип насоса	Размеры (мм)					Вес (кг)	
	A	B	C	D	E	HE	MF
HE-700-691	777	*	760	860	*	890	*
HE-700-692							
HE-700-701							
HE-700-702							
HE-700-705							
HE-810-770	967	*	990	1180	*	1750	*
HE-810-810							
HE-980-980	1304	*	1245	1440	*	2500	*
HE-1020-1020	1300	*	1250	1440	*	2500	*
HE-1175-1175	1137	*	1350	1520	*	2800	*
HE-1175-1176							

* См. технические данные MF двигателей (страницы 41-43).

* Насос HE-385-400 можно подключать только к двигателю типа ML-A и наоборот (данные по двигателям ML-A на стр. 44).

Аксиально-пропеллерный насос с кожухом Размеры и вес

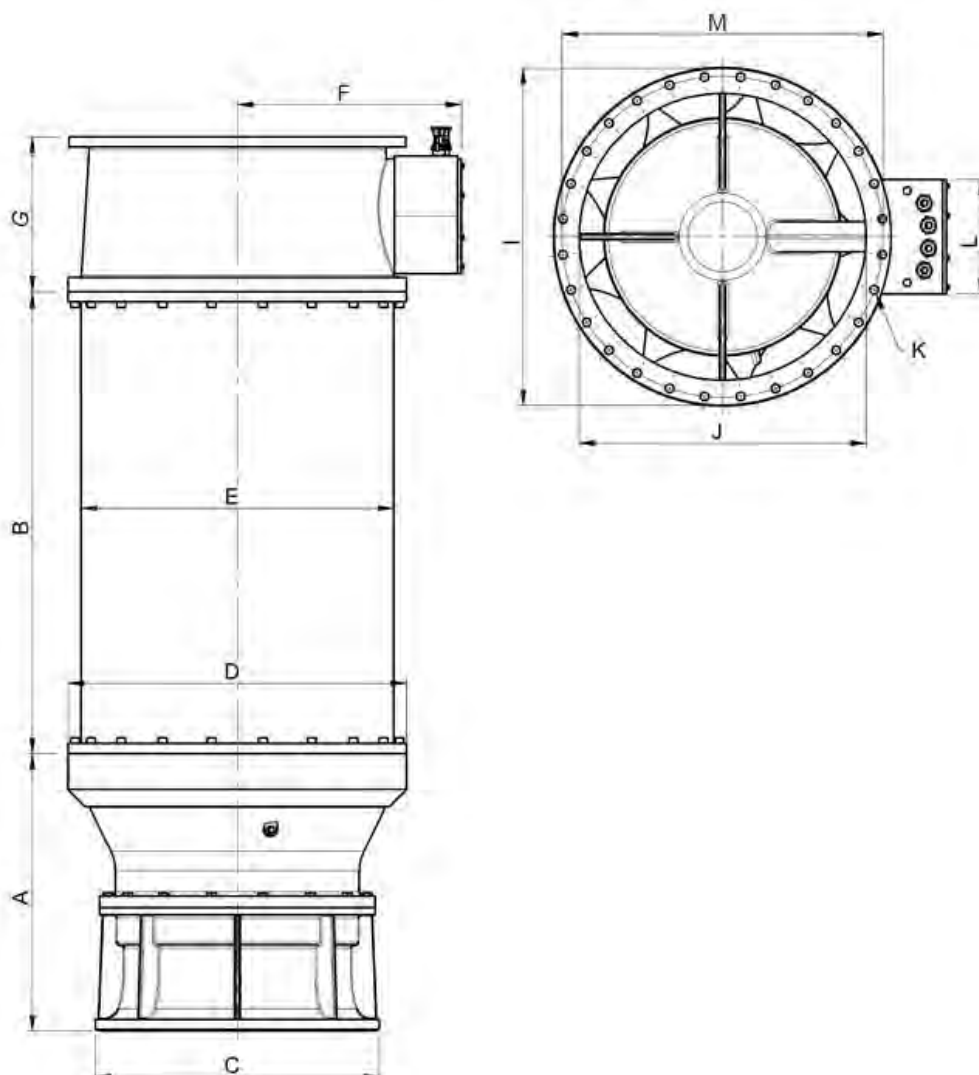

Тип насоса	Размеры (мм)							Напорный фланец(мм)					Вес (кг)	
	A	B	C	D	E	F	G	M	I	J	K	L	H	MF
H-700-691	777	*	760	950	950	688	500	Ø810	Ø860	Ø700	24xØ30	400	890	*
H-700-692														
H-700-701														
H-700-702														
H-700-705														
H-810-770	967	*	990	1180	1090	781	540	Ø1120	Ø1175	Ø1000	28xØ30	400	1750	*
H-810-810														
H-980-980	1150	*	1245	1440	1320	898	540	Ø1340	Ø1405	Ø1200	32xØ33	400	2500	*
H-1020-1020	1140	*	1250	1440	1320	898	540	Ø1340	Ø1405	Ø1200	32xØ33	400	2500	*
H-1175-1175	1137	*	1350	1570	1400	898	540	Ø1340	Ø1405	Ø1200	32xØ33	400	2800	*
H-1175-1176														

* См. технические данные MF двигателей (страницы 41-43).

MF двигатели Электрические характеристики

Гц: 50
1000 об/мин.
6 полюсов

Тип двигателя	Ном. мощность		Скорость об/мин	Показатели нагрузки						Момент на валу			Is/In	Момент инерции Кгм ²
	кВт	л.с.		η			Cos φ			T _N (Нм)	T ₁ /T _N	T _b /T _N		
				50%	75%	100%	50%	75%	100%					
MF-250-6/57	57	76	990	89,5	90,5	90,5	0,67	0,77	0,83	544	1,8	1,9	5,2	1,6
MF-250-6/75	75	101	990	89,5	90,5	90,5	0,67	0,77	0,83	716	1,8	1,9	5,2	2
MF-250-6/90	90	121	990	89,5	90,5	90,5	0,67	0,77	0,83	860	1,9	2	5,3	2,4
MF-280-6/110	110	148	990	90	91,5	91,5	0,67	0,77	0,83	1050	1,2	2	5,5	3,6
MF-280-6/130	130	174	990	90	91,5	91,5	0,67	0,77	0,83	1242	1,2	2,1	5,8	4,3
MF-280-6/155	155	208	990	90,5	92	92	0,67	0,77	0,83	1480	1,2	2,1	5,8	4,8
MF-280-6/185	185	248	990	90,5	92	92	0,67	0,77	0,83	1767	1,3	2,2	5,9	5,7
MF-280-6/220	220	295	990	90,5	92	92	0,67	0,77	0,83	2101	1,3	2,2	5,9	6,8
MF-315-6/270	270	362	990	91	92,5	92,5	0,67	0,77	0,83	2578	1,2	2,2	6,2	9,5
MF-315-6/310	310	416	990	91	92,5	92,5	0,67	0,77	0,83	2960	1,3	2,4	6,5	10,8
MF-315-6/355	355	476	990	91	92,5	92,5	0,67	0,77	0,83	3390	1,3	2,4	6,7	12,1
MF-315-6/420	420	563	990	91	92,5	92,5	0,67	0,77	0,83	4011	1,3	2,4	6,7	13,8
MF-355-6/475	475	637	990	91	92,5	92,5	0,67	0,77	0,83	4536	1,1	2,2	6,8	24,3
MF-355-6/545	545	731	990	91	92,5	92,5	0,67	0,77	0,83	5205	1,1	2,2	6,9	27,9

Тип двигателя	Ном. напряжение / Ном. ток / Питающий кабель					
	In (A)	Кол-во жил / сечение кабеля		In (A)	Кол-во жил / сечение кабеля	
	400V			1000V		
MF-250-6/57	110	3 x 1 x 25	2 x 3 x 10	44	1 x 3 x 10	2 x 3 x 10
MF-250-6/75	145	3 x 1 x 25	2 x 3 x 16	58	1 x 3 x 10	2 x 3 x 10
MF-250-6/90	173	3 x 1 x 25	2 x 3 x 16	70	1 x 3 x 10	2 x 3 x 10
MF-280-6/110	210	3 x 1 x 35	6 x 1 x 25	84	1 x 3 x 16	2 x 3 x 10
MF-280-6/130	248	3 x 1 x 50	6 x 1 x 25	99	1 x 3 x 16	2 x 3 x 10
MF-280-6/155	293	3 x 1 x 70	6 x 1 x 25	118	3 x 1 x 25	2 x 3 x 10
MF-280-6/185	350	3 x 1 x 70	6 x 1 x 35	140	3 x 1 x 25	2 x 3 x 16
MF-280-6/220	416	3 x 1 x 95	6 x 1 x 50	167	3 x 1 x 25	2 x 3 x 16
MF-315-6/270	508	3 x 1 x 150	6 x 1 x 70	204	3 x 1 x 35	6 x 1 x 25
MF-315-6/310	583	-----	6 x 1 x 70	234	3 x 1 x 50	6 x 1 x 25
MF-315-6/355	668	-----	6 x 1 x 95	267	3 x 1 x 50	6 x 1 x 25
MF-315-6/420	790	-----	6 x 1 x 120	316	3 x 1 x 70	6 x 1 x 35
MF-355-6/475	894	-----	6 x 1 x 150	358	3 x 1 x 95	6 x 1 x 35
MF-355-6/545	1025	-----	-----	410	3 x 1 x 95	6 x 1 x 50

η - КПД двигателя

Cos φ - фактор мощности

MF двигатели Электрические характеристики

Гц: 50
750 об/мин.
8 полюсов

Тип двигателя	Ном. мощность		Скорость об/мин	Показатели нагрузки						Момент на валу			Is/In	Момент инерции Кгм ²
	кВт	л.с.		η			Cos φ			T _N (Nm)	T _i /T _N	T _b /T _N		
			50%	75%	100%	50%	75%	100%						
MF-250-8/42	42	56	740	88	89	89	0,65	0,75	0,8	535	2	2	5,5	1,6
MF-250-8/48	48	64	740	88	89	89	0,65	0,75	0,8	611	2	2	5,5	1,6
MF-250-8/57	57	76	740	88	89	89	0,65	0,75	0,8	726	2	2	5,5	1,9
MF-250-8/69	69	93	740	89	90	90	0,65	0,75	0,8	879	2	2	5,5	2,4
MF-280-8/82	82	110	740	89,5	91	91	0,63	0,74	0,79	1044	2,1	2,1	5,6	3,1
MF-280-8/97	97	130	740	90	90,3	91,5	0,63	0,74	0,79	1235	1,1	1,7	4,8	3,7
MF-280-8/117	117	157	740	90	90,3	91,5	0,63	0,74	0,79	1490	1,1	1,7	4,9	4,5
MF-280-8/140	140	188	740	90,3	91,8	91,8	0,63	0,74	0,79	1783	1,2	1,8	5	5,2
MF-280-8/165	165	221	740	90,3	91,8	91,8	0,63	0,74	0,79	2101	1,2	1,8	5	6,3
MF-315-8/205	205	275	740	91	92,5	92,5	0,63	0,74	0,79	2610	1,2	1,8	5	11,9
MF-315-8/240	240	322	740	91	92,5	92,5	0,63	0,74	0,79	3056	1,3	1,9	5,8	13,2
MF-315-8/275	275	369	740	91	92,5	92,5	0,63	0,74	0,79	3502	1,3	1,9	5,8	16,9
MF-355-8/315	315	422	740	91,5	93	93	0,65	0,75	0,8	4011	1,3	1,9	5,9	25,9
MF-355-8/355	355	476	740	91	92,5	92,5	0,65	0,75	0,8	4520	1	1,8	5,5	31,3
MF-355-8/410	410	550	740	91	92,5	92,5	0,65	0,75	0,8	5221	1	1,8	5,6	36,2
MF-400-8/460	460	617	740	91	92,5	92,5	0,65	0,75	0,8	5857	1,1	2,1	5,6	29,3
MF-400-8/500	500	671	740	91	92,5	92,5	0,65	0,75	0,8	6367	1,1	2,1	5,6	33,2
MF-400-8/540	540	724	740	91	92,5	92,5	0,65	0,75	0,8	6876	1,1	2,1	5,6	37,1

Тип двигателя	Ном. напряжение / Ном. ток / Питающий кабель					
	In (A)	Кол-во жил / сечение кабеля		In (A)	Кол-во жил / сечение кабеля	
	400V			1000V		
MF-250-8/42	86	1 x 3 x 16	2 x 3 x 10	35	1 x 3 x 10	2 x 3 x 10
MF-250-8/48	98	1 x 3 x 16	2 x 3 x 10	39	1 x 3 x 10	2 x 3 x 10
MF-250-8/57	116	3 x 1 x 25	2 x 3 x 10	47	1 x 3 x 10	2 x 3 x 10
MF-250-8/69	139	3 x 1 x 25	2 x 3 x 16	56	1 x 3 x 10	2 x 3 x 10
MF-280-8/82	165	3 x 1 x 25	2 x 3 x 16	66	1 x 3 x 10	2 x 3 x 10
MF-280-8/97	194	3 x 1 x 35	6 x 1 x 25	78	1 x 3 x 16	2 x 3 x 10
MF-280-8/117	234	3 x 1 x 50	6 x 1 x 25	94	1 x 3 x 16	2 x 3 x 10
MF-280-8/140	279	3 x 1 x 70	6 x 1 x 25	112	3 x 1 x 25	2 x 3 x 10
MF-280-8/165	329	3 x 1 x 70	6 x 1 x 35	132	3 x 1 x 25	2 x 3 x 16
MF-315-8/205	405	3 x 1 x 95	6 x 1 x 50	162	3 x 1 x 25	2 x 3 x 16
MF-315-8/240	475	3 x 1 x 120	6 x 1 x 50	190	3 x 1 x 35	6 x 1 x 25
MF-315-8/275	544	3 x 1 x 150	6 x 1 x 70	218	3 x 1 x 35	6 x 1 x 25
MF-355-8/315	612	-----	6 x 1 x 95	245	3 x 1 x 50	6 x 1 x 25
MF-355-8/355	693	-----	6 x 1 x 95	277	3 x 1 x 70	6 x 1 x 25
MF-355-8/410	800	-----	6 x 1 x 120	320	3 x 1 x 70	6 x 1 x 35
MF-400-8/460	898	-----	6 x 1 x 150	359	3 x 1 x 95	6 x 1 x 35
MF-400-8/500	976	-----	6 x 1 x 150	391	3 x 1 x 95	6 x 1 x 35
MF-400-8/540	1054	-----	-----	422	3 x 1 x 95	6 x 1 x 50

η - КПД двигателя

Cos φ - фактор мощности

MF двигатели Электрические характеристики

Гц: 50
600 об/мин.
10 полюсов

Тип двигателя	Ном. мощность		Скорость об/мин	Показатели нагрузки						Момент на валу			Is/In	Момент инерции Кгм ²
	кВт	л.с.		η			Cos φ			T _N (Nm)	T _i /T _N	T _b /T _N		
				50%	75%	100%	50%	75%	100%					
MF-250-10/44	44	59	590	86	87	87	0,47	0,58	0,67	700	2	1,8	4,5	2,4
MF-250-10/52	52	70	590	87	88	88	0,47	0,58	0,67	828	2	1,8	4,5	2,8
MF-280-10/65	65	87	590	89,5	91	91	0,52	0,63	0,72	1035	1,1	1,6	4,5	4,3
MF-280-10/77	77	103	590	89,5	91	91	0,52	0,63	0,72	1226	1,1	1,6	4,5	4,8
MF-280-10/92	92	123	590	89,5	91	91	0,52	0,63	0,72	1464	1,1	1,6	4,5	5,7
MF-280-10/110	110	148	590	89,5	91	91	0,52	0,63	0,72	1751	1,1	1,6	4,5	6,8
MF-315-10/132	132	177	590	90	91,5	91,5	0,52	0,63	0,72	2101	1,2	1,8	4,8	10
MF-315-10/165	165	221	590	90	91,5	91,5	0,52	0,63	0,72	2626	1,2	1,8	5	11,6
MF-315-10/185	185	248	590	90	91,5	91,5	0,52	0,63	0,72	2945	1,2	1,8	5	12,9
MF-315-10/215	215	288	590	90	91,5	91,5	0,52	0,63	0,72	3422	1,3	1,8	5	15
MF-315-10/250	250	335	590	90	91,5	91,5	0,54	0,67	0,73	3979	1,3	1,9	5,2	17,1
MF-355-10/285	285	382	590	90,5	92	92	0,54	0,67	0,73	4536	1	1,8	5	26,4
MF-355-10/325	325	436	590	90,5	92	92	0,54	0,67	0,73	5173	1	1,8	5	31,3
MF-400-10/355	355	476	590	91,5	93	93	0,56	0,69	0,75	5650	1	2	5	29,3
MF-400-10/390	390	523	590	91,5	93	93	0,56	0,69	0,75	6208	1	2	5	33,2
MF-400-10/440	440	590	590	91,5	93	93	0,56	0,69	0,75	7003	1	2	5	37,1

Тип двигателя	Ном. напряжение / Ном. ток / Питающий кабель					
	In (A)	Кол-во жил / сечение кабеля		In (A)	Кол-во жил / сечение кабеля	
	400V			1000V		
MF-250-10/44	109	3 x 1 x 25	2 x 3 x 10	44	1 x 3 x 10	2 x 3 x 10
MF-250-10/52	128	3 x 1 x 25	2 x 3 x 10	51	1 x 3 x 10	2 x 3 x 10
MF-280-10/65	144	3 x 1 x 25	2 x 3 x 16	58	1 x 3 x 10	2 x 3 x 10
MF-280-10/77	170	3 x 1 x 25	2 x 3 x 16	68	1 x 3 x 10	2 x 3 x 10
MF-280-10/92	203	3 x 1 x 35	6 x 1 x 25	82	1 x 3 x 16	2 x 3 x 10
MF-280-10/110	243	3 x 1 x 50	6 x 1 x 25	97	1 x 3 x 16	2 x 3 x 10
MF-315-10/132	290	3 x 1 x 70	6 x 1 x 25	116	3 x 1 x 25	2 x 3 x 10
MF-315-10/165	362	3 x 1 x 95	6 x 1 x 35	145	3 x 1 x 25	2 x 3 x 16
MF-315-10/185	406	3 x 1 x 95	6 x 1 x 50	163	3 x 1 x 25	2 x 3 x 16
MF-315-10/215	472	3 x 1 x 120	6 x 1 x 50	189	3 x 1 x 35	6 x 1 x 25
MF-315-10/250	541	3 x 1 x 150	6 x 1 x 70	217	3 x 1 x 35	6 x 1 x 25
MF-355-10/285	613	-----	6 x 1 x 95	246	3 x 1 x 50	6 x 1 x 25
MF-355-10/325	699	-----	6 x 1 x 95	280	3 x 1 x 70	6 x 1 x 25
MF-400-10/355	735	-----	6 x 1 x 95	294	3 x 1 x 70	6 x 1 x 25
MF-400-10/390	808	-----	6 x 1 x 120	323	3 x 1 x 70	6 x 1 x 35
MF-400-10/440	911	-----	6 x 1 x 150	365	3 x 1 x 95	6 x 1 x 35

η - КПД двигателя
Cos φ - фактор мощности

MF двигатели Электрические характеристики

Гц: 50
500 об/мин.
12 полюсов

Тип двигателя	Ном. мощность		Скорость об/мин	Показатели нагрузки						Момент на валу			Is/In	Момент инерции Кгм ²
	кВт	л.с.		η			Cos φ			T _N (Nm)	T _i /T _N	T _b /T _N		
				50%	75%	100%	50%	75%	100%					
MF-280-12/65	65	87	490	88,5	89,5	89,5	0,5	0,6	0,67	1242	1,1	1,8	4,8	5,1
MF-280-12/85	85	114	490	88,5	89,5	89,5	0,5	0,6	0,67	1624	1,1	1,9	5	6,5
MF-315-12/92	92	123	490	89	90	90	0,5	0,6	0,67	1757	1	1,7	4,6	6,5
MF-315-12/110	110	148	490	89	90	90	0,5	0,6	0,67	2101	1	1,7	4,6	10
MF-315-12/130	130	174	490	89	90	90	0,5	0,6	0,67	2483	1	1,7	4,8	12,1
MF-315-12/160	160	215	490	89	90	90	0,5	0,6	0,67	3056	1	1,7	4,8	14,8
MF-315-12/185	185	248	490	89	90	90	0,5	0,6	0,67	3534	1	1,7	4,8	16,3
MF-355-12/210	210	282	490	90,5	92	92	0,5	0,61	0,7	4011	1,1	1,8	5	26,4
MF-355-12/250	250	335	490	90,5	92	92	0,5	0,61	0,7	4775	1,1	1,8	5	31,3
MF-400-12/280	280	375	490	91,5	93	93	0,54	0,67	0,73	5348	1	2	5	33,2
MF-400-12/340	340	456	490	91,5	93	93	0,54	0,67	0,73	6494	1	2	5	37,1

Тип двигателя	Ном. напряжение / Ном. ток / Питающий кабель					
	In (A)	Кол-во жил / сечение кабеля		In (A)	Кол-во жил / сечение кабеля	
	400V			1000V		
MF-280-12/65	157	3 x 1 x 25	2 x 3 x 16	63	1 x 3 x 10	2 x 3 x 10
MF-280-12/85	205	3 x 1 x 35	6 x 1 x 25	82	1 x 3 x 16	2 x 3 x 10
MF-315-12/92	221	3 x 1 x 35	6 x 1 x 25	89	1 x 3 x 16	2 x 3 x 10
MF-315-12/110	264	3 x 1 x 50	6 x 1 x 25	106	3 x 1 x 25	2 x 3 x 10
MF-315-12/130	312	3 x 1 x 70	6 x 1 x 25	125	3 x 1 x 25	2 x 3 x 10
MF-315-12/160	383	3 x 1 x 95	6 x 1 x 35	154	3 x 1 x 25	2 x 3 x 16
MF-315-12/185	443	3 x 1 x 120	6 x 1 x 50	178	3 x 1 x 25	6 x 1 x 25
MF-355-12/210	471	3 x 1 x 120	6 x 1 x 50	189	3 x 1 x 35	6 x 1 x 25
MF-355-12/250	561	3 x 1 x 150	6 x 1 x 70	225	3 x 1 x 35	6 x 1 x 25
MF-400-12/280	596	-----	6 x 1 x 70	239	3 x 1 x 50	6 x 1 x 25
MF-400-12/340	723	-----	6 x 1 x 95	290	3 x 1 x 70	6 x 1 x 25

η - КПД двигателя

Cos φ - фактор мощности

MF двигатели Электрические характеристики

Гц: 50
429 об/мин.
14 полюсов

Тип двигателя	Ном. мощность		Скорость об/мин	Показатели мощности						Момент на валу			Is/In	Момент инерции Кгм ²
	кВт	л.с.		η			Cos φ			T _N (Nm)	T ₁ /T _N	T _b /T _N		
				50%	75%	100%	50%	75%	100%					
MF-280-14/55	55	74	425	88,5	89,5	89,5	0,46	0,56	0,63	1224	1,1	1,9	4,9	5,1
MF-280-14/72	72	97	425	88,5	89,5	89,5	0,46	0,56	0,63	1603	1,1	1,9	4,9	6,5
MF-315-14/78	78	105	425	89	90	90	0,46	0,56	0,63	1736	1	2	5	6,5
MF-315-14/95	95	127	425	89	90	90	0,46	0,56	0,63	2115	1	2	5	10
MF-315-14/110	110	148	425	89	90	90	0,46	0,56	0,63	2449	1	2	5	12,1
MF-315-14/135	135	181	425	89	90	90	0,46	0,56	0,63	3005	1	2	5	14,8
MF-315-14/160	160	215	425	89	90	90	0,46	0,56	0,63	3562	1	2	5	16,3
MF-355-14/180	180	241	425	90,5	92	92	0,46	0,57	0,66	4007	1	2	5	26,4
MF-355-14/215	215	288	425	90,5	92	92	0,46	0,57	0,66	4786	1	2	5	31,3
MF-400-14/240	240	322	425	91,5	93	93	0,5	0,63	0,69	5343	1	2	5	33,2
MF-400-14/290	290	389	425	91,5	93	93	0,5	0,63	0,69	6456	1	2	5	37,1

Тип двигателя	Ном. напряжение / Ном. ток / Питающий кабель					
	In (A)	Кол-во жил / сечение кабеля		In (A)	Кол-во жил / сечение кабеля	
	400V			1000V		
MF-280-14/55	141	3 x 1 x 25	2 x 3 x 16	57	1 x 3 x 10	2 x 3 x 10
MF-280-14/72	185	3 x 1 x 35	6 x 1 x 25	74	1 x 3 x 10	2 x 3 x 10
MF-315-14/78	199	3 x 1 x 35	6 x 1 x 25	80	1 x 3 x 16	2 x 3 x 10
MF-315-14/95	242	3 x 1 x 50	6 x 1 x 25	97	1 x 3 x 16	2 x 3 x 10
MF-315-14/110	281	3 x 1 x 70	6 x 1 x 25	113	3 x 1 x 25	2 x 3 x 10
MF-315-14/135	344	3 x 1 x 70	6 x 1 x 35	138	3 x 1 x 25	2 x 3 x 16
MF-315-14/160	408	3 x 1 x 95	6 x 1 x 50	163	3 x 1 x 25	2 x 3 x 16
MF-355-14/180	428	3 x 1 x 95	6 x 1 x 50	172	3 x 1 x 25	2 x 3 x 16
MF-355-14/215	512	3 x 1 x 150	6 x 1 x 70	205	3 x 1 x 35	6 x 1 x 25
MF-400-14/240	540	3 x 1 x 150	6 x 1 x 70	216	3 x 1 x 35	6 x 1 x 25
MF-400-14/290	653	-----	6 x 1 x 95	261	3 x 1 x 50	6 x 1 x 25

η - КПД двигателя

Cos φ - фактор мощности

Высоковольтные MF двигатели Электрические характеристики

Гц: 50
1000 об/мин.
6 полюсов

Тип двигателя	Ном. мощность				Скорость RPM	Показатели нагрузки						Момент на валу			Is/In	Момент инерции Кгм ²
	>1кВ≤6600В		>6600В≤10кВ			η			Cos φ			T _N (Nm)	T _i /T _N	T _b /T _N		
	кВт	л.с.	кВт	л.с.		50%	75%	100%	50%	75%	100%					
MF-355-6/200	200	268	-	-	990	90	91,5	91,5	0,67	0,77	0,82	1910	0,7	2	5	27
MF-355-6/220	220	295	-	-	990	90	91,5	91,5	0,67	0,77	0,82	2101	0,7	2	5	29,2
MF-355-6/250	250	335	-	-	990	90	91,5	91,5	0,67	0,77	0,82	2388	0,7	2	5	32,4
MF-400-6/280	280	375	-	-	990	90,5	92	92	0,69	0,79	0,83	2674	0,7	2	5	26,9
MF-400-6/315	315	422	-	-	990	90,5	92	92	0,69	0,79	0,83	3008	0,7	2	5	27,8
MF-400-6/355	355	476	-	-	990	90,5	92	92	0,69	0,79	0,83	3390	0,7	2	5	30,8
MF-400-6/400	400	536	-	-	990	90,5	92	92	0,69	0,79	0,83	3820	0,7	2	5	33,7
MF-400-6/450	450	603	-	-	990	90,5	92	92	0,69	0,79	0,83	4298	0,7	2	5	37,1
MF-450-6/500	500	671	-	-	990	90,5	92	92	0,69	0,79	0,83	4775	0,7	2	5	40,4
MF-450-6/560	560	751	-	-	990	90,5	92	92	0,69	0,79	0,83	5348	0,7	2	5	44,5
MF-450-6/630	630	845	-	-	990	90,5	92	92	0,69	0,79	0,83	6016	0,7	2	5	48,5
MF-500-6/710-TAP	710	952	-	-	990	90,5	92	92	0,69	0,79	0,83	6780	1	2,8	6	66
MF-500-6/850-TAP	850	1140	-	-	990	90,5	92	92	0,69	0,79	0,83	8118	1	2,8	6	79
MF-500-6/940-TAP	940	1261	750	1006	990	90,5	92	92	0,69	0,79	0,83	8977	1	2,8	6	88
MF-500-6/1170-TAP	1170	1569	930	1247	990	90,5	92	92	0,69	0,79	0,83	11174	1	2,8	6	109,8
MF-560-6/1470-TAP	1470	1971	1170	1569	990	91,5	93	93	0,72	0,81	0,84	14038	1	2,8	6	150,9
MF-560-6/1650-TAP	1650	2213	1320	1770	990	91,5	93	93	0,72	0,81	0,84	15758	1	2,8	6	190,7
MF-630-6/1700-TAP	1700	2280	1360	1824	990	91,5	93	93	0,72	0,81	0,84	16235	1	2,8	6	362
MF-630-6/1900-TAP	1900	2548	1520	2038	990	91,5	93	93	0,72	0,81	0,84	18145	1	2,8	6	431

Тип двигателя	Ном. напряжение / Ном. ток / Питающий кабель							
	In (A)	Кол-во жил / сечение кабеля	In (A)	Кол-во жил / сечение кабеля	In (A)	Кол-во жил / сечение кабеля	In (A)	Кол-во жил / сечение кабеля
	3000В		6000В		6600В		10000В	
MF-355-6/200	52	3 x 1 x 25	26	1 x 3 x 25 + 3 x 25 / 3	-	-	-	-
MF-355-6/220	57	3 x 1 x 25	29	1 x 3 x 25 + 3 x 25 / 3	-	-	-	-
MF-355-6/250	65	3 x 1 x 25	33	1 x 3 x 25 + 3 x 25 / 3	-	-	-	-
MF-400-6/280	71	3 x 1 x 25	36	1 x 3 x 25 + 3 x 25 / 3	-	-	-	-
MF-400-6/315	80	3 x 1 x 25	40	1 x 3 x 25 + 3 x 25 / 3	-	-	-	-
MF-400-6/355	90	3 x 1 x 25	45	1 x 3 x 25 + 3 x 25 / 3	-	-	-	-
MF-400-6/400	101	3 x 1 x 25	51	1 x 3 x 25 + 3 x 25 / 3	-	-	-	-
MF-400-6/450	114	3 x 1 x 25	57	1 x 3 x 25 + 3 x 25 / 3	-	-	-	-
MF-450-6/500	119	3 x 1 x 25	60	1 x 3 x 25 + 3 x 25 / 3	-	-	-	-
MF-450-6/560	134	3 x 1 x 25	67	1 x 3 x 25 + 3 x 25 / 3	-	-	-	-
MF-450-6/630	150	3 x 1 x 25	75	1 x 3 x 25 + 3 x 25 / 3	-	-	-	-
MF-500-6/710-TAP	161	3 x 1 x 25	81	1 x 3 x 25 + 3 x 25 / 3	-	-	-	-
MF-500-6/850-TAP	192	3 x 1 x 35	96	1 x 3 x 25 + 3 x 25 / 3	-	-	-	-
MF-500-6/940-TAP	210	3 x 1 x 35	105	1 x 3 x 25 + 3 x 25 / 3	96	1 x 3 x 25 + 3 x 25 / 3	63	1 x 3 x 25 + 3 x 25 / 3
MF-500-6/1170-TAP	260	3 x 1 x 50	130	1 x 3 x 25 + 3 x 25 / 3	118	1 x 3 x 25 + 3 x 25 / 3	78	1 x 3 x 25 + 3 x 25 / 3
MF-560-6/1470-TAP	321	3 x 1 x 70	161	1 x 3 x 35 + 3 x 25 / 3	146	1 x 3 x 35 + 3 x 25 / 3	97	1 x 3 x 25 + 3 x 25 / 3
MF-560-6/1650-TAP	358	3 x 1 x 95	179	1 x 3 x 50 + 3 x 25 / 3	163	1 x 3 x 50 + 3 x 25 / 3	108	1 x 3 x 25 + 3 x 25 / 3
MF-630-6/1700-TAP	370	3 x 1 x 95	185	1 x 3 x 50 + 3 x 25 / 3	168	1 x 3 x 50 + 3 x 25 / 3	111	1 x 3 x 25 + 3 x 25 / 3
MF-630-6/1900-TAP	412	3 x 1 x 95	206	1 x 3 x 70 + 3 x 35 / 3	188	1 x 3 x 50 + 3 x 25 / 3	124	1 x 3 x 25 + 3 x 25 / 3

η - КПД двигателя
Cos φ - фактор мощности

Высоковольтные MF двигатели Электрические характеристики

Гц: 50
750 об/мин.
8 полюсов

Тип двигателя	Ном. мощность				Скорость об/мин	Показатели нагрузки						Момент на валу			Is/In	Момент инерции Кгм ²
	>1кВ≤6600В		>6600В≤10кВ			η			Cos φ			T _N (Nm)	T _i /T _N	T _b /T _N		
	кВт	л.с.	кВт	л.с.		50%	75%	100%	50%	75%	100%					
MF-355-8/185	185	248	-	-	740	90	91	91	0,62	0,72	0,77	2356	0,7	2	5	32,4
MF-400-8/200	200	268	-	-	740	90,5	92	92	0,64	0,74	0,79	2547	0,7	2	5	27,8
MF-400-8/225	225	302	-	-	740	90,5	92	92	0,64	0,74	0,79	2865	0,7	2	5	30,8
MF-400-8/250	250	335	-	-	740	90,5	92	92	0,64	0,74	0,79	3183	0,7	2	5	33,7
MF-400-8/280	280	375	-	-	740	90,5	92	92	0,64	0,74	0,79	3565	0,7	2	5	37,1
MF-450-8/315	315	422	-	-	740	90,5	92	92	0,65	0,75	0,8	4011	0,7	2	5	37,6
MF-450-8/355	355	476	-	-	740	90,5	92	92	0,65	0,75	0,8	4520	0,7	2	5	40,4
MF-450-8/400	400	536	-	-	740	90,5	92	92	0,65	0,75	0,8	5093	0,7	2	5	44,5
MF-450-8/450	450	603	-	-	740	90,5	92	92	0,65	0,75	0,8	5730	0,7	2	5	48,5
MF-500-8/500-TAP	500	671	-	-	740	90,5	92	92	0,65	0,75	0,8	6367	0,9	2,8	5,8	57,5
MF-500-8/600-TAP	600	805	-	-	740	90,5	92	92	0,65	0,75	0,8	7640	0,9	2,8	5,8	69,5
MF-500-8/670-TAP	670	898	-	-	740	90,5	92	92	0,65	0,75	0,8	8531	0,9	2,8	5,8	78
MF-500-8/750-TAP	750	1006	600	805	740	90,5	92	92	0,65	0,75	0,8	9550	0,9	2,8	5,8	88
MF-500-8/940-TAP	940	1261	750	1006	740	90,5	92	92	0,65	0,75	0,8	11969	0,9	2,8	5,8	109,8
MF-560-8/1100-TAP	1100	1475	880	1180	740	91,5	93	93	0,65	0,75	0,8	14007	0,9	2,8	5,8	150,9
MF-560-8/1350-TAP	1350	1810	1080	1448	740	91,5	93	93	0,65	0,75	0,8	17190	0,9	2,8	5,8	190,7
MF-630-8/1450-TAP	1450	1944	1160	1556	740	91,5	93	93	0,65	0,75	0,8	18463	0,9	2,8	5,8	327,6
MF-630-8/1700-TAP	1700	2280	1360	1824	740	91,5	93	93	0,65	0,75	0,8	21647	0,9	2,8	5,8	431

Тип двигателя	Ном. напряжение / Ном. ток / Питающий кабель							
	In (A)	Кол-во жил / сечение кабеля	In (A)	Кол-во жил / сечение кабеля	In (A)	Кол-во жил / сечение кабеля	In (A)	Кол-во жил / сечение кабеля
	3000В		6000В		6600В		10000В	
MF-355-8/185	51	3 x 1 x 25	26	1 x 3 x 25 + 3 x 25 / 3	-	-	-	-
MF-400-8/200	53	3 x 1 x 25	27	1 x 3 x 25 + 3 x 25 / 3	-	-	-	-
MF-400-8/225	60	3 x 1 x 25	30	1 x 3 x 25 + 3 x 25 / 3	-	-	-	-
MF-400-8/250	67	3 x 1 x 25	34	1 x 3 x 25 + 3 x 25 / 3	-	-	-	-
MF-400-8/280	75	3 x 1 x 25	38	1 x 3 x 25 + 3 x 25 / 3	-	-	-	-
MF-450-8/315	79	3 x 1 x 25	40	1 x 3 x 25 + 3 x 25 / 3	-	-	-	-
MF-450-8/355	88	3 x 1 x 25	44	1 x 3 x 25 + 3 x 25 / 3	-	-	-	-
MF-450-8/400	99	3 x 1 x 25	50	1 x 3 x 25 + 3 x 25 / 3	-	-	-	-
MF-450-8/450	112	3 x 1 x 25	56	1 x 3 x 25 + 3 x 25 / 3	-	-	-	-
MF-500-8/500-TAP	118	3 x 1 x 25	59	1 x 3 x 25 + 3 x 25 / 3	-	-	-	-
MF-500-8/600-TAP	140	3 x 1 x 25	70	1 x 3 x 25 + 3 x 25 / 3	-	-	-	-
MF-500-8/670-TAP	157	3 x 1 x 25	79	1 x 3 x 25 + 3 x 25 / 3	-	-	-	-
MF-500-8/750-TAP	173	3 x 1 x 25	87	1 x 3 x 25 + 3 x 25 / 3	79	1 x 3 x 25 + 3 x 25 / 3	52	1 x 3 x 25 + 3 x 25 / 3
MF-500-8/940-TAP	218	3 x 1 x 35	109	1 x 3 x 25 + 3 x 25 / 3	99	1 x 3 x 25 + 3 x 25 / 3	66	1 x 3 x 25 + 3 x 25 / 3
MF-560-8/1100-TAP	251	3 x 1 x 50	126	1 x 3 x 25 + 3 x 25 / 3	115	1 x 3 x 25 + 3 x 25 / 3	76	1 x 3 x 25 + 3 x 25 / 3
MF-560-8/1350-TAP	308	3 x 1 x 70	154	1 x 3 x 35 + 3 x 25 / 3	140	1 x 3 x 35 + 3 x 25 / 3	93	1 x 3 x 25 + 3 x 25 / 3
MF-630-8/1450-TAP	330	3 x 1 x 70	165	1 x 3 x 50 + 3 x 25 / 3	150	1 x 3 x 35 + 3 x 25 / 3	99	1 x 3 x 25 + 3 x 25 / 3
MF-630-8/1700-TAP	389	3 x 1 x 95	195	1 x 3 x 50 + 3 x 25 / 3	177	1 x 3 x 50 + 3 x 25 / 3	117	1 x 3 x 25 + 3 x 25 / 3

η - КПД двигателя

Cos φ - фактор мощности

Высоковольтные MF двигатели Электрические характеристики

Гц: 50
600 об/мин.
10 полюсов

Тип двигателя	Ном. мощность				Скорость об/мин	Показатели нагрузки						Момент на валу			Is/In	Момент инерции Кгм ²
	>1кВ≤6600В		>6600В≤10кВ			η			Cos φ			T _N (Nm)	T _i /T _N	T _b /T _N		
	кВт	л.с.	кВт	л.с.		50%	75%	100%	50%	75%	100%					
MF-400-10/215	215	288	-	-	590	90	91,5	91,5	0,56	0,67	0,72	3422	0,7	2	5	30,8
MF-400-10/250	250	335	-	-	590	90,5	92	92	0,56	0,67	0,72	3979	0,7	2	5	33,7
MF-400-10/280	280	375	-	-	590	90,5	92	92	0,56	0,67	0,72	4457	0,7	2	5	37,1
MF-450-10/315	315	422	-	-	590	90,5	92	92	0,56	0,67	0,72	5014	0,7	2	5	44,5
MF-450-10/355	355	476	-	-	590	90,5	92	92	0,56	0,67	0,72	5650	0,7	2	5	48,5
MF-500-10/400-TAP	400	536	-	-	590	90,5	92	92	0,56	0,67	0,72	6367	0,8	2,5	5	68,7
MF-500-10/480-TAP	480	644	-	-	590	90,5	92	92	0,56	0,67	0,72	7640	0,8	2,5	5	82,5
MF-500-10/540-TAP	540	724	-	-	590	90,5	92	92	0,56	0,67	0,72	8595	0,8	2,5	5	92
MF-500-10/610-TAP	610	818	480	644	590	90,5	92	92	0,56	0,67	0,72	9709	0,8	2,5	5	101,6
MF-500-10/730-TAP	730	979	580	778	590	91,5	93	93	0,56	0,67	0,72	11619	0,8	2,5	5	125,5
MF-560-10/850-TAP	850	1140	680	912	590	91,5	93	93	0,57	0,68	0,73	13529	0,8	2,5	5	180,5
MF-560-10/1070-TAP	1070	1435	850	1140	590	91,5	93	93	0,57	0,68	0,73	17031	0,8	2,5	5	228
MF-630-10/1140-TAP	1140	1529	915	1227	590	91,5	93	93	0,57	0,68	0,73	18145	0,8	2,5	5	327,6
MF-630-10/1400-TAP	1400	1877	1120	1502	590	91,5	93	93	0,57	0,68	0,73	22283	0,8	2,5	5	431

Тип двигателя	Ном. напряжение / Ном. ток / Питающий кабель							
	In (A)	Кол-во жил / сечение кабеля	In (A)	Кол-во жил / сечение кабеля	In (A)	Кол-во жил / сечение кабеля	In (A)	Кол-во жил / сечение кабеля
	3000В		6000В		6600В		10000В	
MF-400-10/215	63	3 x 1 x 25	32	1 x 3 x 25 + 3 x 25 / 3	-	-	-	-
MF-400-10/250	73	3 x 1 x 25	37	1 x 3 x 25 + 3 x 25 / 3	-	-	-	-
MF-400-10/280	82	3 x 1 x 25	41	1 x 3 x 25 + 3 x 25 / 3	-	-	-	-
MF-450-10/315	88	3 x 1 x 25	44	1 x 3 x 25 + 3 x 25 / 3	-	-	-	-
MF-450-10/355	98	3 x 1 x 25	49	1 x 3 x 25 + 3 x 25 / 3	-	-	-	-
MF-500-10/400-TAP	105	3 x 1 x 25	53	1 x 3 x 25 + 3 x 25 / 3	-	-	-	-
MF-500-10/480-TAP	125	3 x 1 x 25	63	1 x 3 x 25 + 3 x 25 / 3	-	-	-	-
MF-500-10/540-TAP	140	3 x 1 x 25	70	1 x 3 x 25 + 3 x 25 / 3	-	-	-	-
MF-500-10/610-TAP	157	3 x 1 x 25	79	1 x 3 x 25 + 3 x 25 / 3	72	1 x 3 x 25 + 3 x 25 / 3	48	1 x 3 x 25 + 3 x 25 / 3
MF-500-10/730-TAP	187	3 x 1 x 35	94	1 x 3 x 25 + 3 x 25 / 3	85	1 x 3 x 25 + 3 x 25 / 3	57	1 x 3 x 25 + 3 x 25 / 3
MF-560-10/850-TAP	213	3 x 1 x 35	107	1 x 3 x 25 + 3 x 25 / 3	97	1 x 3 x 25 + 3 x 25 / 3	64	1 x 3 x 25 + 3 x 25 / 3
MF-560-10/1070-TAP	267	3 x 1 x 50	134	1 x 3 x 35 + 3 x 25 / 3	122	1 x 3 x 25 + 3 x 25 / 3	80	1 x 3 x 25 + 3 x 25 / 3
MF-630-10/1140-TAP	284	3 x 1 x 70	142	1 x 3 x 35 + 3 x 25 / 3	129	1 x 3 x 25 + 3 x 25 / 3	86	1 x 3 x 25 + 3 x 25 / 3
MF-630-10/1400-TAP	349	3 x 1 x 95	175	1 x 3 x 50 + 3 x 25 / 3	159	1 x 3 x 35 + 3 x 25 / 3	105	1 x 3 x 25 + 3 x 25 / 3

η - КПД двигателя

Cos φ - фактор мощности

Высоковольтные MF двигатели Электрические характеристики

Гц: 50
500 об/мин.
12 полюсов

Тип двигателя	Ном. мощность				Скорость об/мин	Показатели нагрузки						Момент на валу			Is/In	Момент инерции Кгм ²
	>1кВ≤6600В		>6600В≤10кВ			η			Cos φ			T _N (Nm)	T _i /T _N	T _b /T _N		
	кВт	л.с.	кВт	л.с.		50%	75%	100%	50%	75%	100%					
MF-400-12/180	180	241	-	-	490	90	91,5	91,5	0,54	0,65	0,7	3438	0,7	2	5	37,1
MF-450-12/210	210	282	-	-	490	90,5	92	92	0,54	0,65	0,7	4011	0,7	2	5	37,6
MF-450-12/260	260	349	-	-	490	90,5	92	92	0,54	0,65	0,7	4966	0,7	2	5	40,4
MF-450-12/310	310	416	-	-	490	90,5	92	92	0,54	0,65	0,7	5921	0,7	2	5	44,5
MF-450-12/360	360	483	-	-	490	90,5	92	92	0,54	0,65	0,7	6876	0,7	2	5	48,5
MF-450-12/410	410	550	-	-	490	90,5	92	92	0,54	0,65	0,7	7831	0,7	2,4	5	52,5
MF-500-12/480-TAP	480	644	350	469	490	90,5	92	92	0,54	0,65	0,7	9168	0,7	2,4	5	101,6
MF-500-12/600-TAP	600	805	440	590	490	90,5	92	92	0,54	0,65	0,7	11460	0,7	2,4	5	125,5
MF-560-12/660-TAP	660	885	520	697	490	91,5	93	93	0,53	0,65	0,71	12606	0,7	2,4	5	180,5
MF-560-12/810-TAP	810	1086	640	858	490	91,5	93	93	0,53	0,65	0,71	15471	0,7	2,4	5	228
MF-630-12/900-TAP	900	1207	720	966	490	91,5	93	93	0,53	0,65	0,71	17190	0,7	2,4	5	361,8
MF-630-12/1100-TAP	1100	1475	880	1180	490	91,5	93	93	0,53	0,65	0,71	21010	0,7	2,4	5	476

Тип двигателя	Ном. напряжение / Ном. ток / Питающий кабель							
	In (A)	Кол-во жил / сечение кабеля	In (A)	Кол-во жил / сечение кабеля	In (A)	Кол-во жил / сечение кабеля	In (A)	Кол-во жил / сечение кабеля
	3000В		6000В		6600В		10000В	
MF-400-12/180	55	3 x 1 x 25	28	1 x 3 x 25 + 3 x 25 / 3	-	-	-	-
MF-450-12/210	60	3 x 1 x 25	30	1 x 3 x 25 + 3 x 25 / 3	-	-	-	-
MF-450-12/260	74	3 x 1 x 25	37	1 x 3 x 25 + 3 x 25 / 3	-	-	-	-
MF-450-12/310	87	3 x 1 x 25	44	1 x 3 x 25 + 3 x 25 / 3	-	-	-	-
MF-450-12/360	102	3 x 1 x 25	51	1 x 3 x 25 + 3 x 25 / 3	-	-	-	-
MF-450-12/410	116	3 x 1 x 25	58	1 x 3 x 25 + 3 x 25 / 3	-	-	-	-
MF-500-12/480-TAP	128	3 x 1 x 25	64	1 x 3 x 25 + 3 x 25 / 3	58	1 x 3 x 25 + 3 x 25 / 3	39	1 x 3 x 25 + 3 x 25 / 3
MF-500-12/600-TAP	157	3 x 1 x 25	79	1 x 3 x 25 + 3 x 25 / 3	72	1 x 3 x 25 + 3 x 25 / 3	48	1 x 3 x 25 + 3 x 25 / 3
MF-560-12/660-TAP	169	3 x 1 x 25	85	1 x 3 x 25 + 3 x 25 / 3	77	1 x 3 x 25 + 3 x 25 / 3	51	1 x 3 x 25 + 3 x 25 / 3
MF-560-12/810-TAP	207	3 x 1 x 35	104	1 x 3 x 25 + 3 x 25 / 3	94	1 x 3 x 25 + 3 x 25 / 3	62	1 x 3 x 25 + 3 x 25 / 3
MF-630-12/900-TAP	233	3 x 1 x 50	117	1 x 3 x 25 + 3 x 25 / 3	106	1 x 3 x 25 + 3 x 25 / 3	70	1 x 3 x 25 + 3 x 25 / 3
MF-630-12/1100-TAP	282	3 x 1 x 70	141	1 x 3 x 35 + 3 x 25 / 3	129	1 x 3 x 25 + 3 x 25 / 3	85	1 x 3 x 25 + 3 x 25 / 3

η - КПД двигателя

Cos φ - фактор мощности

Высоковольтные MF двигатели Электрические характеристики

Гц: 50
429 об/мин.
14 полюсов

Тип двигателя	Ном. мощность				Скорость об/мин	Показатели мощности						Момент на валу			Is/In	Момент инерции Кгм ²
	>1кВ≤6600В		>6600В≤10кВ			η			Cos φ			T _н (Nm)	T _т /T _н	T _б /T _н		
	кВт	л.с.	кВт	л.с.		50%	75%	100%	50%	75%	100%					
MF-400-14/180	180	241	-	-	425	90,5	92	92	0,51	0,61	0,66	4007	0,7	2	5	37,1
MF-450-14/200	200	268	-	-	425	90,5	92	92	0,51	0,61	0,66	4452	0,7	2	5	37,6
MF-450-14/225	225	302	-	-	425	90,5	92	92	0,51	0,61	0,66	5009	0,7	2	5	40,4
MF-450-14/255	255	342	-	-	425	90,5	92	92	0,51	0,61	0,66	5677	0,7	2	5	44,5
MF-450-14/285	285	382	-	-	425	90,5	92	92	0,51	0,61	0,66	6344	0,7	2	5	48,5
MF-500-14/340-TAP	340	456	-	-	425	90,5	92	92	0,51	0,61	0,66	7569	0,7	2	5	93,2
MF-500-14/365-TAP	365	489	290	389	425	90,5	92	92	0,51	0,61	0,66	8125	0,7	2	5	101,6
MF-500-14/510-TAP	510	684	380	510	425	90,5	92	92	0,51	0,61	0,66	11353	0,7	2	5	125,5
MF-560-14/515-TAP	515	691	400	536	425	91,5	93	93	0,49	0,61	0,68	11464	0,7	2	5	180,5
MF-560-14/640-TAP	640	858	510	684	425	91,5	93	93	0,49	0,61	0,68	14247	0,7	2	5	228
MF-630-14/720-TAP	720	966	580	778	425	91,5	93	93	0,49	0,61	0,68	16028	0,7	2	5	361,8
MF-630-14/950-TAP	950	1274	760	1019	425	91,5	93	93	0,49	0,61	0,68	21148	0,7	2	5	476

Тип двигателя	Ном. напряжение / Ном. ток / Питающий кабель							
	In (A)	Кол-во жил / сечение кабеля	In (A)	Кол-во жил / сечение кабеля	In (A)	Кол-во жил / сечение кабеля	In (A)	Кол-во жил / сечение кабеля
	3000В		6000В		6600В		10000В	
MF-400-14/180	58	3 x 1 x 25	29	1 x 3 x 25 + 3 x 25 / 3	-	-	-	-
MF-450-14/200	61	3 x 1 x 25	31	1 x 3 x 25 + 3 x 25 / 3	-	-	-	-
MF-450-14/225	69	3 x 1 x 25	35	1 x 3 x 25 + 3 x 25 / 3	-	-	-	-
MF-450-14/255	77	3 x 1 x 25	39	1 x 3 x 25 + 3 x 25 / 3	-	-	-	-
MF-450-14/285	86	3 x 1 x 25	43	1 x 3 x 25 + 3 x 25 / 3	-	-	-	-
MF-500-14/340-TAP	96	3 x 1 x 25	48	1 x 3 x 25 + 3 x 25 / 3	-	-	-	-
MF-500-14/365-TAP	102	3 x 1 x 25	51	1 x 3 x 25 + 3 x 25 / 3	47	1 x 3 x 25 + 3 x 25 / 3	31	1 x 3 x 25 + 3 x 25 / 3
MF-500-14/510-TAP	137	3 x 1 x 25	69	1 x 3 x 25 + 3 x 25 / 3	62	1 x 3 x 25 + 3 x 25 / 3	41	1 x 3 x 25 + 3 x 25 / 3
MF-560-14/515-TAP	138	3 x 1 x 25	69	1 x 3 x 25 + 3 x 25 / 3	63	1 x 3 x 25 + 3 x 25 / 3	42	1 x 3 x 25 + 3 x 25 / 3
MF-560-14/640-TAP	171	3 x 1 x 25	86	1 x 3 x 25 + 3 x 25 / 3	78	1 x 3 x 25 + 3 x 25 / 3	52	1 x 3 x 25 + 3 x 25 / 3
MF-630-14/720-TAP	194	3 x 1 x 35	97	1 x 3 x 25 + 3 x 25 / 3	89	1 x 3 x 25 + 3 x 25 / 3	59	1 x 3 x 25 + 3 x 25 / 3
MF-630-14/950-TAP	257	3 x 1 x 50	129	1 x 3 x 25 + 3 x 25 / 3	117	1 x 3 x 25 + 3 x 25 / 3	77	1 x 3 x 25 + 3 x 25 / 3

η - КПД двигателя

Cos φ - фактор мощности

MF двигатели Размеры и вес

Hz: 50

1000 об/мин.

6 полюсов

Тип двигателя	HE			H	
	B	E	кг	B	кг
	L (мм)	Ø (мм)		L (мм)	
MF-250-6/57	1260	420	710	1020	1090
MF-250-6/75	1320	420	805	1080	1185
MF-250-6/90	1380	420	870	1140	1250
MF-280-6/110	1430	510	810	1050	1425
MF-280-6/130	1480	510	895	1100	1510
MF-280-6/155	1520	510	965	1140	1580
MF-280-6/185	1580	510	1070	1200	1685
MF-280-6/220	1660	510	1205	1280	1820
MF-315-6/270	1730	584	1920	1440	2565
MF-315-6/310	1790	584	2055	1500	2700
MF-315-6/355	1850	584	2185	1560	2830
MF-315-6/420	1930	584	2365	1640	3010
MF-355-6/200	2050	674	3320	1600	4245
MF-355-6/220	2100	674	3465	1650	4390
MF-355-6/250	2170	674	3675	1720	4600
MF-355-6/475	1990	674	3140	1540	4065
MF-355-6/545	2070	674	3380	1620	4305
MF-400-6/280	2250	712	3380	1550	4560
MF-400-6/315	2270	712	3440	1570	4620
MF-400-6/355	2330	712	3610	1630	4790
MF-400-6/400	2390	712	3780	1690	4960
MF-400-6/450	2460	712	4020	1760	5200
MF-450-6/500	2400	808	5140	1700	6440
MF-450-6/560	2470	808	5440	1770	6740
MF-450-6/630	2540	808	5720	1840	7020
MF-500-6/710-TAP	2350	896	5800	1650	7270
MF-500-6/850-TAP	2470	896	6335	1770	7805
MF-500-6/940-TAP	2550	896	6690	1850	8160
MF-500-6/1170-TAP	2750	896	7580	2050	9050
MF-560-6/1470-TAP	2750	1005	7800	2050	9400
MF-560-6/1650-TAP	3000	1005	9500	2300	11100
MF-630-6/1700-TAP	2950	1198	11600	2250	13250
MF-630-6/1900-TAP	3150	1198	13600	2450	15250

750 об/мин.

8 полюсов

Тип двигателя	HE			H	
	B	E	кг	B	кг
	L (мм)	Ø (мм)		L (мм)	
MF-250-8/42	1260	420	710	1020	1090
MF-250-8/48	1260	420	710	1020	1090
MF-250-8/57	1310	420	840	1070	1220
MF-250-8/69	1380	420	870	1140	1250
MF-280-8/82	1400	510	755	1020	1370
MF-280-8/97	1440	510	825	1060	1440
MF-280-8/117	1500	510	930	1120	1545
MF-280-8/140	1550	510	1015	1170	1630
MF-280-8/165	1620	510	1120	1240	1735
MF-315-8/205	1740	584	1940	1450	2585
MF-315-8/240	1790	584	2055	1500	2700
MF-315-8/275	1930	584	2365	1640	3010
MF-355-8/315	1820	584	3235	1530	3880
MF-355-8/185	2170	674	3675	1720	4600
MF-355-8/355	2090	674	3440	1640	4365
MF-355-8/410	2190	674	3740	1740	4665
MF-400-8/200	2270	712	3440	1570	4620
MF-400-8/225	2330	712	3610	1630	4790
MF-400-8/250	2390	712	3780	1690	4960
MF-400-8/280	2460	712	4020	1760	5200
MF-400-8/460	2300	712	3525	1600	4705
MF-400-8/500	2380	712	3755	1680	4935
MF-400-8/540	2460	712	4020	1760	5200
MF-450-8/315	2350	808	4925	1650	6225
MF-450-8/355	2400	808	5140	1700	6440
MF-450-8/400	2470	808	5440	1770	6740
MF-450-8/450	2540	808	5720	1840	7020
MF-500-8/500-TAP	2270	896	5440	1570	6910
MF-500-8/600-TAP	2380	896	5940	1680	7410
MF-500-8/670-TAP	2460	896	6290	1760	7760
MF-500-8/750-TAP	2550	896	6690	1850	8160
MF-500-8/940-TAP	2750	896	7580	2050	9050
MF-560-8/1100-TAP	2750	1005	7800	2050	9400
MF-560-8/1350-TAP	3000	1005	9500	2300	11100
MF-630-8/1450-TAP	2850	1198	10600	2150	12250
MF-630-8/1700-TAP	3150	1198	13600	2450	15250

MF двигатели Размеры и вес

Hz: 50

600 об/мин. 10 полюсов

Тип двигателя	HE			H	
	B	E	кг	B	кг
	L (мм)	Ø (мм)		L (мм)	
MF-250-10/44	1380	420	870	1140	1250
MF-250-10/52	1420	420	920	1180	1300
MF-280-10/65	1480	510	895	1100	1510
MF-280-10/77	1520	510	965	1140	1580
MF-280-10/92	1580	510	1070	1200	1685
MF-280-10/110	1660	510	1205	1280	1820
MF-315-10/132	1670	584	1785	1380	2430
MF-315-10/165	1730	584	1920	1440	2565
MF-315-10/185	1780	584	2030	1490	2675
MF-315-10/215	1860	584	2210	1570	2855
MF-315-10/250	1940	584	2340	1650	2985
MF-355-10/285	1990	674	3140	1540	4065
MF-355-10/325	2090	674	3440	1640	4365
MF-400-10/215	2330	712	3610	1630	4790
MF-400-10/250	2390	712	3780	1690	4960
MF-400-10/280	2460	712	4020	1760	5200
MF-400-10/355	2300	712	3525	1600	4705
MF-400-10/390	2380	712	3755	1680	4935
MF-400-10/440	2460	712	4020	1760	5200
MF-450-10/315	2470	808	5440	1770	6740
MF-450-10/355	2540	808	5720	1840	7020
MF-500-10/400-TAP	2275	896	5470	1575	6940
MF-500-10/480-TAP	2390	896	5980	1690	7450
MF-500-10/540-TAP	2470	896	6335	1770	7805
MF-500-10/610-TAP	2550	896	6690	1850	8160
MF-500-10/730-TAP	2750	896	7580	2050	9050
MF-560-10/850-TAP	2750	1005	7800	2050	9400
MF-560-10/1070-TAP	3000	1005	9500	2300	11100
MF-630-10/1140-TAP	2850	1198	10600	2150	12250
MF-630-10/1400-TAP	3150	1198	13600	2450	15250

500 об/мин. 12 полюсов

Тип двигателя	HE			H	
	B	E	кг	B	кг
	L (мм)	Ø (мм)		L (мм)	
MF-280-12/65	1540	510	1000	1160	1615
MF-280-12/85	1640	510	1195	1260	1810
MF-315-12/92	1630	584	1700	1340	2345
MF-315-12/110	1670	584	1785	1380	2430
MF-315-12/130	1750	584	1965	1460	2610
MF-315-12/160	1850	584	2185	1560	2830
MF-315-12/185	1910	584	2320	1620	2965
MF-355-12/210	1990	674	3140	1540	4065
MF-355-12/250	2090	674	3440	1640	4365
MF-400-12/180	2460	712	4020	1760	5200
MF-400-12/280	2380	712	3755	1680	4935
MF-400-12/340	2460	712	4020	1760	5200
MF-450-12/210	2350	808	4925	1650	6225
MF-450-12/260	2400	808	5140	1700	6440
MF-450-12/310	2470	808	5440	1770	6740
MF-450-12/360	2540	808	5720	1840	7020
MF-450-12/410	2610	808	6020	1910	7320
MF-500-12/480-TAP	2550	896	6690	1850	8160
MF-500-12/600-TAP	2750	896	7580	2050	9050
MF-560-12/660-TAP	2750	1005	7800	2050	9400
MF-560-12/810-TAP	3000	1005	9500	2300	11100
MF-630-12/900-TAP	2850	1198	10600	2150	12250
MF-630-12/1100-TAP	3150	1198	13600	2450	15250

429 об/мин.

14 полюсов

Тип двигателя	HE			H	
	B	E	кг	B	кг
	L (мм)	Ø (мм)		L (мм)	
MF-280-14/55	1540	510	1000	1160	1615
MF-280-14/72	1640	510	1195	1260	1810
MF-315-14/78	1630	584	1700	1340	2345
MF-315-14/95	1670	584	1785	1380	2430
MF-315-14/110	1750	584	1965	1460	2610
MF-315-14/135	1850	584	2185	1560	2830
MF-315-14/160	1910	584	2320	1620	2965
MF-355-14/180	1990	674	3140	1540	4065
MF-355-14/215	2090	674	3440	1640	4365
MF-400-14/240	2380	712	3755	1680	4935
MF-400-14/290	2460	712	4020	1760	5200
MF-400-14/180	2460	808	3940	1760	5240
MF-450-14/200	2350	808	4925	1650	6225
MF-450-14/225	2400	808	5140	1700	6440
MF-450-14/255	2470	808	5440	1770	6740
MF-450-14/285	2540	808	5720	1840	7020
MF-500-14/340-TAP	2480	896	6380	1780	7850
MF-500-14/365-TAP	2550	896	6690	1850	8160
MF-500-14/510-TAP	2750	896	7580	2050	9050
MF-560-14/515-TAP	2750	1005	7800	2050	9400
MF-560-14/640-TAP	3000	1005	9500	2300	11100
MF-630-14/720-TAP	2850	1198	10600	2150	12250
MF-630-14/950-TAP	3150	1198	13600	2450	15250

Indar

Завод INDAR (Индар), основанный в 1940 году и входящий в международную группу INGETEAM, расположен в городе Беасайн (Испания), специализируется на производстве погружных насосных агрегатов мощностью до 4000 кВт для перекачивания воды, ливневых и бытовых стоков.

Обладая собственным производством двигателей, Indar изготавливает насосные агрегаты в низковольтном и высоковольтном исполнении напряжением питания до 13.8 кВ. Номенклатура производства включает в себя скважинные, польдерные насосы, погружные насосы для канализации.

Каждый насосный агрегат, выпускаемый INDAR, проходит жесткий контроль качества материалов и параметров, регламентируемых стандартами ISO-9001 и ISO-14001. Испытательный стенд завода допускает тестировать насосные агрегаты мощностью до 5 МВт, напряжением питания до 13.8 кВ и расходом до 25 000 м³/ч.

Гидравлические характеристики насосов разрабатываются совместно с Институтом Гидравлики США, обеспечивая высокий коэффициент полезного действия выпускаемых насосов. Завод способен адаптировать насосные агрегаты под индивидуальные требования Заказчика.

Ключевая особенность INDAR заключается в том, что кроме изготовления гидравлической части, завод самостоятельно производит электродвигатели без привлечения сторонних компаний, тем самым гарантируя высокое качество выпускаемых насосных агрегатов.



ООО «Бауманс Груп» - официальный партнер завода Indar в России.

Тел: +7 495 121 49 50

Эл. почта: info@baumgroup.ru

Сайт: baumgroup.ru